

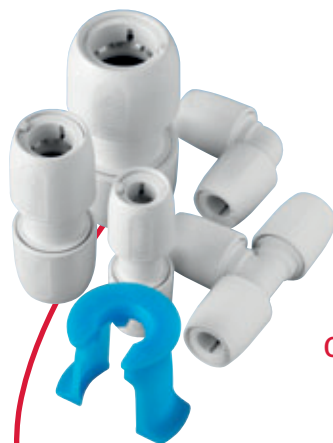

# Tarifa septiembre 2012

## Sistemas inteligentes para fontanería y calefacción



**Hep<sub>2</sub>O**  
Nueva Generación

Sistema profesional  
de tubería flexible de PB

**smartFIX**

Sistema de tubería metalplástica  
multicapa con accesorio push-fit



# Saunier Duval, el experto en climatización en quien se puede confiar

Saunier Duval lidera en España el sector de la climatización, agua caliente y calefacción.

Para Saunier Duval juega un papel crucial el respeto y cuidado del medio ambiente. La calidad es el principio de todos nuestros servicios.

Su liderazgo implica una constante evolución y enfoque al cliente a través de:

## Red comercial

Una extensa implantación, con seis Direcciones Regionales y una amplia cobertura a nivel nacional.

## Servicios de Asistencia Técnica Oficial

Una completa red de servicio de asistencia técnica oficial, extendida por la geografía española, asegura el mantenimiento postventa. Su alto grado de especialización constituye una garantía de durabilidad y buen funcionamiento de los productos de la marca.

El esfuerzo que dedica Saunier Duval a la investigación se traduce en la innovación y en el continuo perfeccionamiento de los componentes internos de los productos. Mejor calidad, mayor duración, más seguridad y comportamientos más respetuosos con el medio ambiente y, en general, un mayor confort, son los beneficios Saunier Duval, una firma que lleva más de 100 años fabricando confort.



# Índice

## Guía rápida de precios

5

**Hep<sub>2</sub>O**  
Nueva Generación

## Sistema profesional de tubería flexible de PB

12

Tubos. Tubo sin memoria en rollos · Tubo con barrera de oxígeno en rollos · Tubo en barras	18
Accesorios para tubo. Abrazaderas · Casquillos para tubo · Protector para tubo de cobre · Soporte para curva	18
Accesorios PB. Maguitos · Codos · Tes	19
Piezas de transición en plástico. Hand-Titan rosca hembra P · Codo placa rosca hembra P	21
Piezas de transición en metal. Tes · Codos · Manguitos · Llaves · Accesorios	22
Colectores. Plásticos · colectores en PB · De latón	25
Accesorios metálicos. Codos · Tes · Manguitos	28
Accesorios. Tapón · Tapón desmontable · Soportes · Tornillo para HX6 · Llave de recuperación · Lubricante · Tijera Pro Cutter	29

## smartFIX

## Sistema de tubería metalplástica multicapa con accesorio push-fit

31

Tuberías. Tuberías multicapa en rollos · Tuberías multicapa en barras	33
Accesorios push-fit. Codos · Tes · Manguitos · Adaptador cobre/PB Hep <sub>2</sub> O-smartFIX · Codo prolongado a radiador	33
Te prolongada a radiador · Bloque de conexión para radiadores	
Accesorios push-fit · Colector modular smartFIX. Cuerpo del colector · Entrada del colector · Salida del colector	36
Conexiones de salida · Soporte colector	
Otros productos. Protección contra el ruido para codo placa 90° · Soporte distanciador sencillo · Soporte distanciador múltiple	39
Tapón final para prueba de presión · Garfio clavija sencillo · Garfio clavija doble · Juego de conexión para radiadores	
Rosetas dobles · Mandril de calibración · Juego de mandril de calibración · Mandril de calibración para destornillador eléctrico	
Calibrador estrella · Corta-tubos (tipo tijera) · Muelle curvador interno	Muelle curvador externo
Curvadora · Enderezador de tubería · Desbobinador móvil de tubería	



## Referencia de colores

El diámetro de la Nueva Generación Hep20 es fácilmente reconocible a través del código de color del embalaje:

- 15 mm: color azul
- 22 mm: color púrpura
- 28 mm : color naranja



# Guía rápida

Sistema profesional de tubería flexible de PB



TUBOS	Referencia	Euros (metro)**	Página
Tubo sin memoria en rollos	0020128854	1,86	18
	0020128855	1,86	
	0020128856	3,20	
	0020128858	3,20	
	48HXP2525*	3,77	
	0020128859	4,69	
Tubo con barrera de oxígeno en rollos	0020128860	2,37	18
	0020128861	4,39	
	0020128862	6,16	
Tubo en barras	0020128863	1,89	18
	0020128864	1,89	
	0020128865	3,24	
	0020128866	3,24	
	48HXP0325*	3,76	
	48HXP0625*	3,76	
	48HXP0328	4,73	
	0020128880	4,73	
	48HXP0632	6,06	
	48HXP0640	10,01	
	0010005914	14,92	

ACCESORIOS PARA TUBO	Referencia	Euros (unidad)***	Página
Abrazaderas	0020128857	0,27	18
	0020128885	0,46	
	48HX8525*	0,80	
	0020128887	0,84	
Casquillos para tubo	0020128850	0,22	18
	0020128851	0,32	
	48HX6025*	0,36	
	0020128853	0,45	
	48HX6032*	0,78	
	48HX6040*	0,96	
	0010005950*	4,61	
Protector para tubo de cobre	48HX6115	0,33	19
	48HX6122	0,40	
Soporte para curva	48HX7515	3,15	19
	48HX7522	4,19	

ACCESORIOS PB	Referencia	Euros (unidad)***	Página
Manguitos			
Manguitos de unión	0020128888	1,60	19
	0020128889	2,04	
	48HD125*	2,28	
	0020128891	2,89	
Reducción macho/hembra	0020128892	1,85	19
	48HD22522*	2,35	
	0020128894	2,35	
Reducción macho/macho	0010002639*	7,95	19
	0010005916*	2,80	
Reducción macho/hembra interior	0010001417*	2,06	19

(\*) Versión anterior de Hep\_O

(\*\*) El precio por metro es un precio orientativo para su comodidad. No se suministra tubo por metros.

(\*\*\*) El precio por unidad es un precio orientativo para su comodidad. No se suministran unidades sueltas.

Precios válidos salvo error tipográfico. IVA no incluido.

## Sistema profesional de tubería flexible de PB



ACCESORIOS PB	Referencia	Euros (unidad)**	Página
Codos			
Codo 90°	0020128898	1,97	20
	0020128899	2,54	
	48HD525*	2,93	
	0020128991	3,50	
Codo 90° macho/hembra	0020128900	1,75	20
	0020128901	2,34	
Codo 135° macho/hembra	0020128902	2,58	20
	0020128903	3,27	
Tes			
Te igual	0020128904	2,94	20
	0020128905	3,70	
	48HD1025*	4,21	
	0020128907	4,67	
Te reducida en un extremo	0020128908	3,63	20
	0020128910	4,75	
Te reducida en el centro	0020128911	3,63	21
	48HD132522*	4,24	
	0020128989	4,04	
	0020128992	4,63	
Te reducida en el centro y extremo	0020128913	3,63	21
	0020128914	4,75	
Te reducida en ambos extremos	0020128915	3,57	21
	0020128916	4,74	
Te reducida en el centro H-M	0020128917	4,75	21

PIEZAS DE TRANSICIÓN EN PLÁSTICO	Referencia	Euros (unidad)**	Página
Hand- Titan rosca hembra P	0020128918	2,02	21
	0020128919	2,76	
	0020128920	2,45	
Codo placa rosca hembra P	0020128921	2,77	22
	0020128922	4,26	

PIEZAS DE TRANSICIÓN EN METAL	Referencia	Euros (unidad)**	Página
Tes			
Te con rosca central hembra	0020128923	6,55	22
	0020128924	6,81	
	0020128925	6,81	
Codos			
Codo con rosca hembra	0020128926	4,52	22
	0020128927	5,37	
	0020128928	5,54	
	48HX625*	7,89	
Codo placa con rosca hembra	0020128930	5,00	22
Codo prolongado	0020128931	5,16	22
Codo extraíble con rosca hembra	0020128932	5,69	23



## Sistema profesional de tubería flexible de PB

PIEZAS DE TRANSICIÓN EN METAL	Referencia	Euros (unidad)**	Página
<b>Manguitos</b>			
<b>Macho con rosca hembra</b>	0020128933	2,56	23
	0020128934	3,77	
	48HX3025	4,12	
	0020128936	5,61	
<b>Macho con rosca macho</b>	0020128937	2,51	23
	0020128938	4,01	
	48HX3125	4,45	
	0020128940	7,08	
<b>Hembra con rosca hembra</b>	0020128941	3,89	23
	0020128942	4,90	
	48HX2825*	5,16	
	0020128944	5,94	
<b>Hembra con rosca macho</b>	0020128945	3,37	23
	0020128946	4,12	
	48HX2925*	4,52	
	0020128948	5,94	
<b>Llaves</b>			
<b>Llave emprotrable</b>	0020128949	13,71	24
	0020128950	19,90	
	48HX10525*	22,09	
<b>Llave emprotrable con regulación oculta</b>	0020128952	11,18	24
	0020128953	17,79	
	48HX10625*	17,15	
<b>Llave esfera con maneta</b>	0020128954	16,40	24
	0020128955	19,36	
	48HX10725*	21,36	
	0020128957	25,69	
<b>Llave esfera con regulación oculta</b>	0020128958	14,67	24
	0020128959	17,03	
	48HX10925*	20,90	
	0020128961	24,79	
<b>Llave de paso montante</b>	0020128962	11,08	24
	0020128963	15,27	
<b>Accesorios</b>			
<b>Maneta con florón</b>	48SH35190	5,58	25
	48SH35191	5,58	
	48SH35193	5,58	
	0020070875	0,67	

COLECTORES	Referencia	Euros (unidad)**	Página
<b>Plásticos - Colectores en PB</b>			
<b>Colector PB H-M dos salidas</b>	0020128964	4,56	25
	0020128965	4,86	26
	0020128966	4,56	26
	0010005935*	5,44	26
	0020128968	5,76	26
	0010005938*	6,35	26
<b>De latón</b>			
<b>Colectores con rosca</b>	0020128970	10,32	27
	0020128971	14,63	
<b>Colectores con válvula</b>	0020128972	15,41	27
	0020128973	21,59	
	0020128974	29,23	
	0020128975	9,71	
<b>Colectores sin rosca</b>	48HX9225*	11,40	27
	48HX9325*	15,13	

(\*) Versión anterior de Hep\_O

(\*\*) El precio por unidad es un precio orientativo para su comodidad. No se suministran unidades sueltas. Precios válidos salvo error tipográfico. IVA no incluido.

## Sistema profesional de tubería flexible de PB



COLECTORES	Referencia	Euros (unidad)**	Página
De latón			
Tapón colector 3/4" macho	0010005940	1,60	27
Tapón colector 3/4" hembra	0010005941	2,45	

ACCESORIOS METÁLICOS	Referencia	Euros (unidad)**	Página
Codos			
Codo	48HD532	14,25	28
	48HD540	24,81	
	0010005951	32,90	
Codo con rosca hembra	48HX632	10,99	28
	48HX640	17,80	
	0010005952	21,91	
Tes			
Te igual	48HD1032	20,83	28
	48HD1040	33,99	
	0010005957	45,16	
Te de transición con rosca central hembra	48HX10832	16,21	28
	48HX10840	26,90	
	0010005953	35,00	
Manguitos			
De unión	48HD132	11,99	28
	48HD140	20,31	
	0010005954	23,17	
Manguito de transición hembra con rosca hembra	48HX2832	8,75	29
	48HX2840	12,47	
	0010005955	17,00	
Manguito de transición hembra con rosca macho	48HX2932	8,30	29
	48HX2940	11,87	
	0010005956	14,96	

ACCESORIOS	Referencia	Euros (unidad)**	Página
Tapón	0020128978	1,14	29
	0020128979	1,55	
	48HX4425*	2,26	
	0020128981	2,38	
Tapón desmontable	0020128982	2,58	29
	0020128983	3,09	
	0020128984	5,94	
Soporte para codos de latón de HX6	48HX103	3,00	29
Soporte para codos de latón de HX6 plano	48HX104	0,67	29
Tornillo de HX6	48HE6S	0,05	30
Llave de recuperación	0020128985	0,67	30
	0020128986	0,76	
	48HX7925*	1,38	
	0020128988	1,67	
Lubricante	48S254	6,90	30
Tijera Pro Cutter	0010005915	16,44	30

## Sistema de tubería metalplástica multicapa con accesorio push-fit **smartFIX**

TUBERÍAS	Referencia	Euros (metro)*	Página
Tuberías multicapa en rollos	0020111898	1,21	33
	0020111899	1,16	
	0020111900	1,86	
	0020111901	3,25	
Tuberías multicapa en barras	0020111902	1,43	33
	0020111903	2,17	
	0020111904	3,84	

ACCESORIOS PUSH-FIT	Referencia	Euros (unidad)**	Página	
Codos				
Codo 90°	0020111905	3,81	33	
	0020111906	5,53		
	0020111907	7,00		
Codo 90° rosca macho	Plástico	0020111908	4,63	33
		0020111909	5,97	
		0020111910	6,40	
		0020111911	9,09	
Codo 90° rosca hembra	Plástico	0020111912	3,93	33
		0020111913	5,62	
		0020111914	6,37	
	Latón	0020111915	8,38	
		0020111916	12,29	
Codo placa 90° rosca hembra		0020111917	6,42	34
		0020111918	7,35	
		0020111919	8,53	
Tes				
Te 90°		0020111920	5,10	34
		0020111921	6,97	
		0020111922	11,38	
Te reducida 90°		0020111923	6,72	34
		0020111924	7,26	
		0020111925	7,26	
		0020111926	6,95	
		0020111927	12,56	
		0020111928	12,56	
		0020111929	12,56	
		0020111930	10,12	
		0020111931	11,02	
	Te 90° rosca hembra		0020111932	
		0020111933	11,07	
		0020111934	12,79	
Manguitos				
Manguito unión		0020111935	3,18	34
		0020111936	4,25	
		0020111937	7,16	
Manguito reducción		0020111938	4,60	34
		0020111939	7,98	
		0020111940	7,20	

(\*) El precio por metro es orientativo para su comodidad. No se suministra tubo por metro.

(\*\*) El precio por unidad es orientativo para su comodidad. No se suministran unidades sueltas. Precios válidos salvo error tipográfico. IVA no incluido.

## Sistema de tubería metalplástica multicapa con accesorio push-fit **smartFIX**

ACCESORIOS PUSH-FIT	Referencia	Euros (unidad)*	Página	
Manguitos				
Manguito rosca macho	Plástico	0020111941	2,87	
		0020111942	4,72	
		0020111943	5,94	35
	Latón	0020111944	8,30	
		0020111945	9,59	
Manguito rosca hembra	Plástico	0020111946	3,73	
		0020111947	5,04	
		0020111948	7,23	35
		0020111949	8,64	
		0020111950	9,70	
Manguito tuerca loca		0020111951	6,63	
		0020111952	7,57	35
Adaptador cobre / PB Hep <sub>2</sub> O - smartFIX		0020111953	7,49	
		0020111954	8,55	
		0020111955	14,28	35
		0020111956	17,85	
Codo prolongado a radiador		0020111958	19,01	35
Te prolongada a radiador		0020111959	27,45	36
Bloque de conexión para radiadores		0020111957	26,43	36

ACCESORIOS PUSH-FIT. COLECTOR MODULAR smartFIX	Referencia	Euros (unidad)*	Página	
Cuerpo del colector				
Colector		0020111995	9,15	
		0020111996	11,50	37
		0020111997	11,75	
Entrada del colector				
Manguito rosca hembra para colector		0020112000	6,45	
		0020112001	6,45	37
Manguito rosca macho para colector		0020112002	5,77	
		0020112003	6,92	37
Manguito unión para colector		0020112004	6,15	
		0020112005	6,54	38
Salida del colector				
Codo unión para colector		0020111998	7,56	
		0020111999	7,31	38
Tapón final colector		0020112006	2,09	38
Conexión para colector - rosca macho		0020112007	7,82	38
Codo 90° prolongador para colector		0020112008	7,91	38
Conexiones de salida				
Tapón final colector - latón (salida)		0020112009	4,91	39
Manguito unión (salida) colector smartFIX		0020112010	5,89	
		0020112011	6,92	39
Soporte colector				
Soporte colector		0020112012	11,79	39

(\*) El precio por unidad es un precio orientativo para su comodidad. No se suministran unidades sueltas. Precios válidos salvo error tipográfico. IVA no incluido.

Sistema de tubería metalplástica multicapa con accesorio push-fit **smartFIX**

OTROS PRODUCTOS	Referencia	Euros (unidad)	Página
Protección contra el ruido para codo placa de 90°	0020111960	0,37*	39
Soporte distanciador sencillo	0020111961	5,68*	39
Soporte distanciador múltiple	0020111962	7,76*	40
	0020111963	9,13*	
Tapón final para prueba de presión	0020111965	18,33*	40
	0020111966	18,33*	
	0020111967	18,33*	
Garfio clavija sencillo	0020111968	0,37*	40
Garfio clavija doble	0020111969	0,47*	40
	0020111970	0,47*	
Juego de conexión para radiadores	0020111971	8,47*	40
Rosetas dobles	0020111972	0,92	41
Mandril de calibración	0020111981	17,90	41
Juego de mandril de calibración	0020111975	119,44	41
	0020111974	146,30	
	0020111976	237,99	
Mandril de calibración para destornillador eléctrico	0020111977	30,25	41
	0020111978	30,65	
	0020111979	33,02	
	0020111980	35,43	
Calibrador estrella	0020111973	62,22	41
Corta-tubos (tipo tijera)	0020111982	66,39	42
	0020111984	17,22	
Muelle curvador interno	0020111986	16,66	42
	0020111987	21,44	
	0020111988	22,94	
Muelle curvador externo	0020111989	17,50	42
	0020111990	19,76	
	0020111991	25,13	
Curvadora	0020111992	282,18	42
Enderezador de tubería	0020111993	440,09	42
Desbobinador móvil de tubería	0020111994	550,99	42





**Saunier Duval**  
Siempre a tu lado

**Hep<sub>2</sub>O**  
Nueva Generación

## Sistema profesional de tubería flexible de PB

La nueva generación de sistema push-fit de fontanería ya está aquí



## El sistema Hep<sub>2</sub>O

El Sistema Profesional de Tubería Flexible Hep<sub>2</sub>O de Saunier Duval se adapta de manera óptima a la realización de instalaciones de fontanería, calefacción y climatización. La gama de tubos y accesorios Hep<sub>2</sub>O es un producto de gran calidad en el que se combina una elevadísima durabilidad con una flexibilidad y ligereza excelentes.

El sistema de tuberías Hep<sub>2</sub>O, fabricado en polibutileno (PB), resulta el material más apropiado para instalaciones en proyectos

de nueva construcción, con la mejor relación calidad-precio.

La seguridad del sistema Hep<sub>2</sub>O está garantizada en todas las conexiones gracias al particular sistema de unión a cuya rapidez de realización se añaden una extraordinaria estanqueidad y una gran seguridad.

El sistema Hep<sub>2</sub>O cuenta entre otras certificaciones internacionales con la certificación AENOR y está garantizado por 10 años.

## Y ahora, la nueva generación

El mayor avance en sistemas push-fit para fontanería y calefacción desde nuestra invención hace más de 30 años, tecnológicamente más avanzada, la Nueva Generación Hep<sub>2</sub>O **¡ya está aquí!**

### Completamente nuevo

Totalmente re-diseñado y con características que lo hacen único como la tecnología de comprobación In4Sure™ que permite saber cuándo la tubería está correctamente insertada y HepKey™ “recuperable no desmontable” que permite la recuperación del accesorio de forma segura sin desmontarlo.

Hep<sub>2</sub>O es más rápido, más fiable y más fácil de usar que nunca.

Y mientras los accesorios son totalmente nuevos, manteniendo la facilidad de instalación y compatibilidad con tuberías de cobre. Ahora en color blanco, que mejora la integración tanto en obra nueva como en renovación donde algunos tramos pueden quedar vistos.

**10 años de garantía**

**La misma tubería - ahora en color blanco**

# In4Sure™

Pioneros. La nueva tecnología de reconocimiento te dice cuándo la tubería ha llegado hasta el final.

El nuevo casquillo SmartSleeve con diseño de cabeza de diamante encaja en la almena interna del nuevo accesorio Hep<sub>2</sub>O para ofrecer una comprobación de la unión nunca antes experimentada.

Sólo inserta el casquillo, empuja, gira y sientes el sonido para comprobar que la tubería está completamente introducida. Así de sencillo es hacer uniones 100% seguras.

## Anillo de retención

Fabricado con acero inoxidable 316 de alta calidad, el nuevo diseño resulta increíblemente resistente. Apto para tuberías de polibutileno y cobre. El diseño en doble ángulo de los dientes del retenedor mejora la alineación aumentando el agarre.

## Almena interna

Tecnología de comprobación In4Sure™. Se encuentra justo en el corazón de nuestro nuevo accesorio. El moldeado interno en forma de almena encaja con el perfil del casquillo SmartSleeve™. Sólo tienes que girar el tubo y sentir que la tubería ha llegado al final.

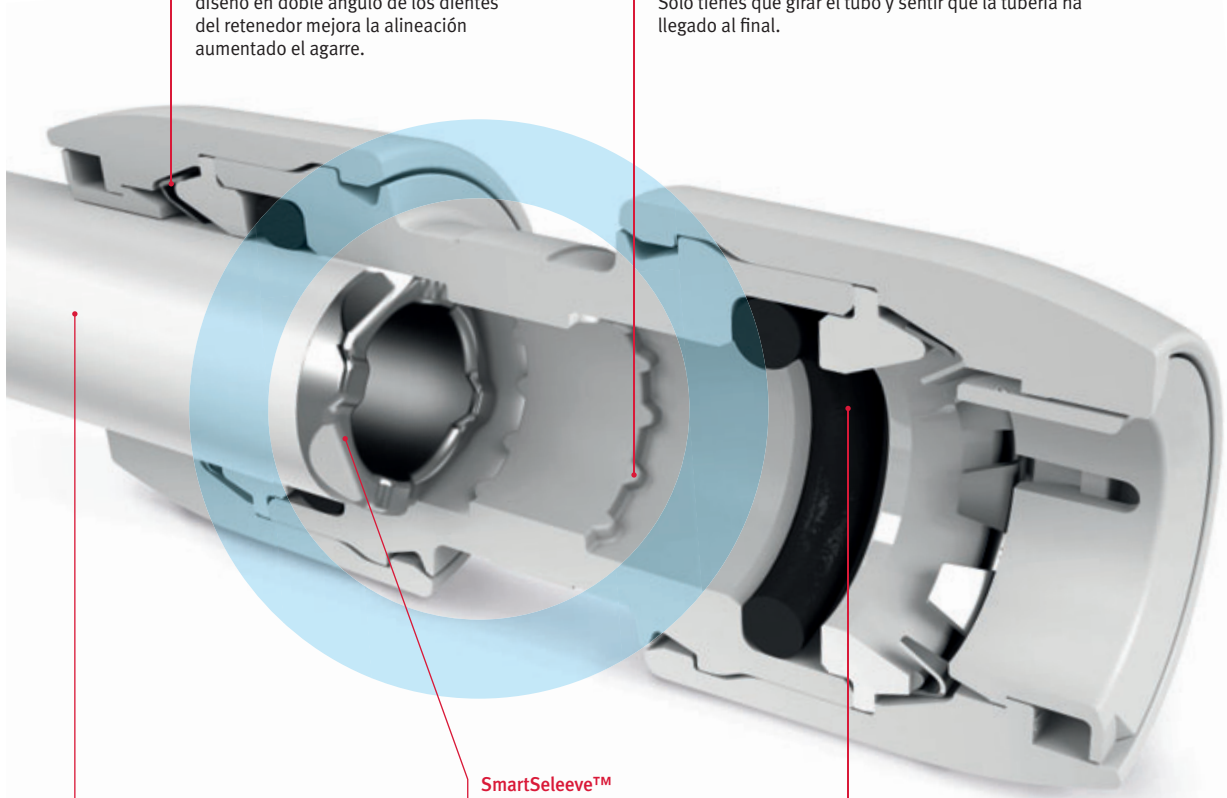

## Tubería

La prestigiosa tubería de polibutileno Hep<sub>2</sub>O, ahora en color blanco sin memoria molecular, permite usar rollos con la misma facilidad que tubería en barra "sin efecto muelle".

## SmartSleeve™

Es una parte esencial del sistema de comprobación In4Sure™, fabricado en acero inoxidable SmartSleeve™ con menor fricción reduce la fuerza necesaria para hacer una unión segura. Además permanece en la tubería al recuperar el accesorio.

## O-ring

Garantiza la estanqueidad del sistema para agua caliente y fría

# HepKey™

La innovadora llave recupera el accesorio sin desmontarlo

Permite la recuperación del accesorio de la Nueva Generación Hep<sub>2</sub>O y es fácilmente identificable con un código de color por medida. HepKey™ acciona el anillo de retención liberando la tubería. Así de rápido, sencillo y seguro eliminando manipulaciones y costosos desmontajes.

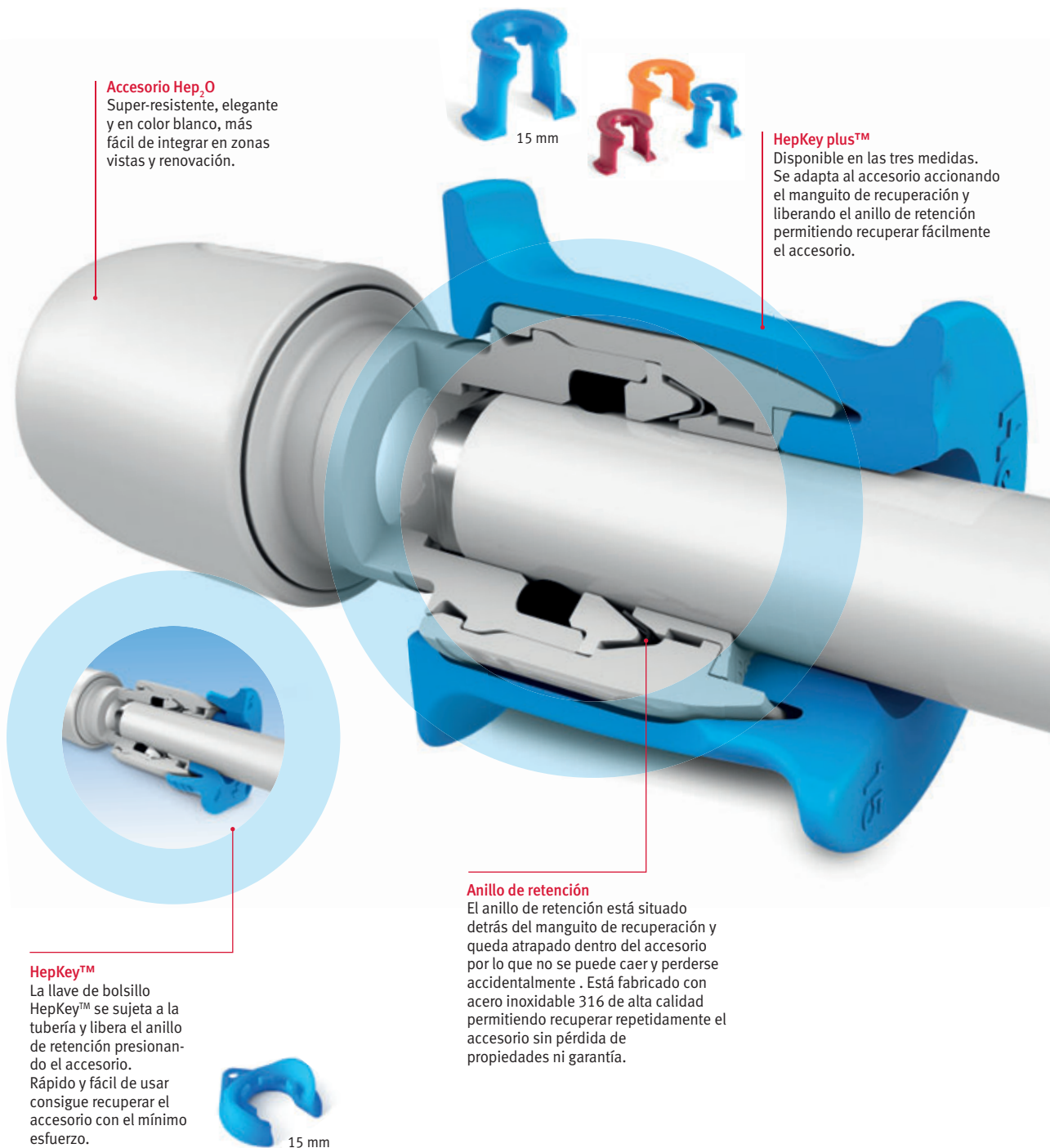

**Accesorio Hep<sub>2</sub>O**  
Super-resistente, elegante y en color blanco, más fácil de integrar en zonas vistas y renovación.

15 mm

**HepKey plus™**  
Disponible en las tres medidas. Se adapta al accesorio accionando el manguito de recuperación y liberando el anillo de retención permitiendo recuperar fácilmente el accesorio.

**Anillo de retención**  
El anillo de retención está situado detrás del manguito de recuperación y queda atrapado dentro del accesorio por lo que no se puede caer y perderse accidentalmente. Está fabricado con acero inoxidable 316 de alta calidad permitiendo recuperar repetidamente el accesorio sin pérdida de propiedades ni garantía.

**HepKey™**  
La llave de bolsillo HepKey™ se sujeta a la tubería y libera el anillo de retención presionando el accesorio. Rápido y fácil de usar consigue recuperar el accesorio con el mínimo esfuerzo.

15 mm

# Montaje del sistema Hep<sub>2</sub>O

Nueva tecnología de comprobación In4Sure™



**1.** Corta el tubo en ángulo recto en una de las marcas 'A' asegurándote que no quedan rebabas ni ralladuras en la tubería.



**2.** Inserta el casquillo SmartSleeve™ en el extremo de la tubería



**3.** Introduce el tubo firmemente en el accesorio.

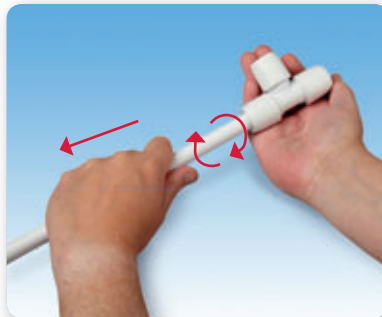

**4.** Gira el tubo dentro del accesorio para "sentir" que la tubería está correctamente instalada. Tira de la tubería para asegurar la fijación del retenedor.

NOTA.- No necesita lubricante, accesorio pre-lubricado de fábrica.

## Unión de la Nueva Generación Hep<sub>2</sub>O a tubería de cobre

Los accesorios Hep<sub>2</sub>O han sido diseñados para unir tuberías de cobre sin soplete de soldadura ni herramientas adicionales.

- 1.** Mide la tubería a insertar, presentado esta con la línea marcada en el accesorio
- 2.** Corta la tubería de cobre con el cortatubos
- 3.** Comprueba que el corte está libre de rebabas o virutas que puedan dañar la junta tórica.
- 4.** Introduce el tubo firmemente en el accesorio. Tira de la tubería para asegurar la fijación del retenedor.

NOTA.- Si lo prefieres puedes insertar el protector para tubería de cobre para proteger la junta tórica del accesorio.



# Desmontaje del sistema Hep<sub>2</sub>O

Llave de Recuperación HepKeyPlus™ con código de color:

- 15 mm
- 22 mm
- 28 mm



1. Ajusta la llave de recuperación HepKeyPlus™ en la tubería y empuja hacia abajo, evitando el resalte.





2. Presiona el protector y tira de la tubería para desmontar el accesorio.



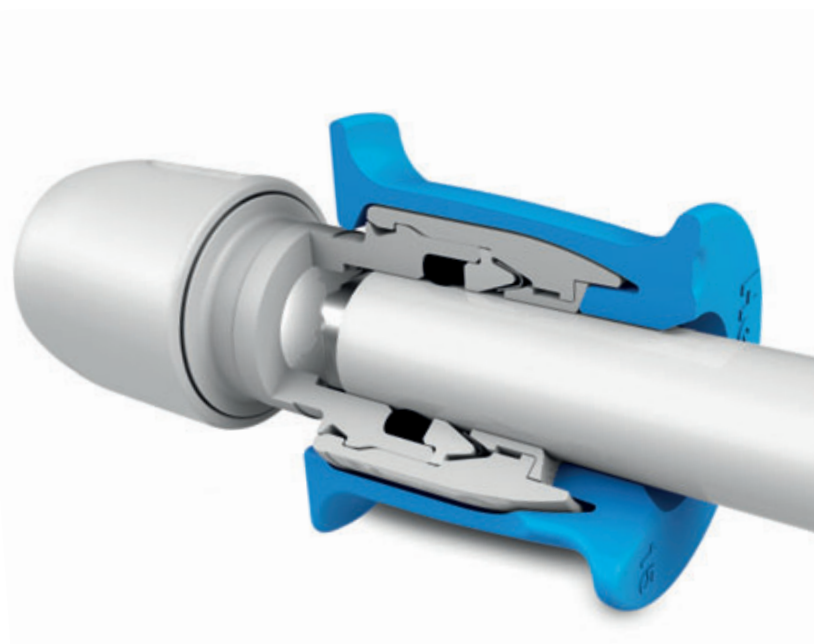

Después de recuperar el accesorio, lubrica la junta tórica del accesorio con el spray lubricante Hep<sub>2</sub>O (48S254)





## TUBOS

	Dimensiones mmxm	Unidad bolsa/caja	Referencia	Euros (metro)**
<b>Tubo sin memoria en rollos</b>				
	15 x 50	1	0020128854	1,86
	15 x 100	1	0020128855	1,86
	22 x 25	1	0020128856	3,20
	22 x 50	1	0020128858	3,20
	25 x 25	1	48HXP2525*	3,77
	28 x 25	1	0020128859	4,69
<b>Tubo con barrera de oxígeno en rollos</b>				
	15 x 50	1	0020128860	2,37
	22 x 25	1	0020128861	4,39
	28 x 25	1	0020128862	6,16
<b>Tubo en barras</b>				
	15 x 3	10	0020128863	1,89
	15 x 6	40	0020128864	1,89
	22 x 3	10	0020128865	3,24
	22 x 6	20	0020128866	3,24
	25 x 3	16	48HXP0325*	3,76
	25 x 6	16	48HXP0625*	3,76
	28 x 3	12	48HXP0328	4,73
	28 x 6	12	0020128880	4,73
	32 x 6	10	48HXP0632	6,06
	40 x 6	3	48HXP0640	10,01
	50 x 6	3	0010005914	14,92

## ACCESORIOS PARA TUBO

	Dimensiones mm	Unidad bolsa/caja	Referencia	Euros (unidad)***
<b>Abrazaderas</b>				
	15	50	0020128857	0,27
	22	50	0020128885	0,46
	25	50	48HX8525*	0,80
	28	50	0020128887	0,84
<b>Casquillos para tubo</b>				
	15	50	0020128850	0,22
	22	50	0020128851	0,32
	25	20	48HX6025*	0,36
	28	20	0020128853	0,45
	32	20	48HX6032*	0,78
	40	20	48HX6040*	0,96
	50	25	0010005950*	4,61

ACCESORIOS PARA TUBO	Dimensiones mm	Unidad bolsa/caja	Referencia	Euros (unidad)**
<b>Protector para tubo de cobre</b>				
	15	20	48HX6115	0,33
	22	20	48HX6122	0,40
<b>Soporte para curva</b>				
	15	5	48HX7515	3,15
	22	5	48HX7522	4,19

## ACCESORIOS PB

	Dimensiones mm	Unidad bolsa/caja	Referencia	Euros (unidad)**
<b>Manguitos</b>				
<b>Manguitos de unión</b>				
	15	10	0020128888	1,60
	22	10	0020128889	2,04
	25	10	48HD125*	2,28
	28	5	0020128891	2,89
<b>Reducción macho/hembra</b>				
	22 x 15 M/H	10	0020128892	1,85
	25 x 22 M/H	10	48HD22522*	2,35
	28 x 22 M/H	5	0020128894	2,35
<b>Reducción macho/macho</b>				
	28 x 25 M/M	5	0010002639*	7,95
	28 x 22 M/M	5	0010005916*	2,80
<b>Reducción macho/hembra interior</b>				
	25x15 M/H	10	0010001417*	2,06

(\*) Versión anterior de Hep<sub>2</sub>O

(\*\*) El precio por unidad es un precio orientativo para su comodidad. No se suministran unidades sueltas. Precios válidos salvo error tipográfico. IVA no incluido.

ACCESORIOS PB	Dimensiones mm	Unidad bolsa/caja	Referencia	Euros (unidad)**
---------------	----------------	-------------------	------------	------------------

Codos

Codo 90°



15	10	0020128898	1,97
22	10	0020128899	2,54
25	10	48HD525*	2,93
28	5	0020128991	3,50

Codo 90° macho/hembra



15	5	0020128900	1,75
22	5	0020128901	2,34

Codo 135° macho/hembra



15	5	0020128902	2,58
22	5	0020128903	3,27

Tes

Te igual



15	10	0020128904	2,94
22	10	0020128905	3,70
25	5	48HD1025*	4,21
28	5	0020128907	4,67

Te reducida en un extremo



22 x 22 x 15	5	0020128908	3,63
28 x 28 x 22	5	0020128910	4,75

ACCESORIOS PB	Dimensiones mm	Unidad bolsa/caja	Referencia	Euros (unidad)**
---------------	----------------	-------------------	------------	------------------

Tes

Te reducida en el centro



22 x 15 x 22	5	0020128911	3,63
25 x 22 x 25	5	48HD132522*	4,24
28 x 15 x 28	5	0020128989	4,04
28 x 22 x 28	5	0020128992	4,63

Te reducida en el centro y extremo



22 x 15 x 15	5	0020128913	3,63
28 x 22 x 22	5	0020128914	4,75

Te reducida en ambos extremos



15 x 22 x 15	5	0020128915	3,57
22 x 28 x 22	5	0020128916	4,74

Te reducida en el centro H-M



22 x 15 x 22	5	0020128917	4,75
--------------	---	------------	------

## PIEZAS DE TRANSICIÓN EN PLÁSTICO

	Dimensiones mm	Unidad bolsa/caja	Referencia	Euros (unidad)**
--	----------------	-------------------	------------	------------------

Hand- Titan rosca hembra P



15 x 1/2"	5	0020128918	2,02
15 x 3/4"	5	0020128919	2,76
22 x 3/4"	5	0020128920	2,45

(\*) Versión anterior de Hep<sub>2</sub>O

(\*\*) El precio por unidad es un precio orientativo para su comodidad. No se suministran unidades sueltas. Precios válidos salvo error tipográfico. IVA no incluido.

PIEZAS DE TRANSICIÓN EN PLÁSTICO	Dimensiones mm	Unidad bolsa/caja	Referencia	Euros (unidad)**
----------------------------------	----------------	-------------------	------------	------------------

Codo placa rosca hembra P



15 x 1/2"	5	0020128921	2,77
22 x 3/4"	5	0020128922	4,26

## PIEZAS DE TRANSICIÓN EN METAL

Tes	Dimensiones mm	Unidad bolsa/caja	Referencia	Euros (unidad)**
-----	----------------	-------------------	------------	------------------

Te con rosca central hembra



15 x 1/2" x 15	5	0020128923	6,55
22 x 1/2" x 22	5	0020128924	6,81
22 x 3/4" x 22	5	0020128925	6,81

Codos

Codo con rosca hembra



15 x 1/2"	5	0020128926	4,52
22 x 1/2"	5	0020128927	5,37
22 x 3/4"	5	0020128928	5,54
25 x 3/4"	5	48HX625*	7,89

Codo placa con rosca hembra



15 x 1/2"	5	0020128930	5,00
-----------	---	------------	------

Codo prolongado



15 x 1/2"	5	0020128931	5,16
-----------	---	------------	------

PIEZAS DE TRANSICIÓN EN METAL	Dimensiones mm	Unidad bolsa/caja	Referencia	Euros (unidad)**
-------------------------------	----------------	-------------------	------------	------------------

## Codos

## Codo extraíble con rosca hembra



15 x 1/2"	2	0020128932	5,69
-----------	---	------------	------

## Manguitos

## Macho con rosca hembra



15 x 1/2"	10	0020128933	2,56
22 x 3/4"	10	0020128934	3,77
25 x 3/4	10	48HX3025	4,12
28 x 1"	10	0020128936	5,61

## Macho con rosca macho



15 x 1/2"	10	0020128937	2,51
22 x 3/4"	10	0020128938	4,01
25 x 3/4	10	48HX3125	4,45
28 x 1"	10	0020128940	7,08

## Hembra con rosca hembra



15 x 1/2"	10	0020128941	3,89
22 x 3/4"	10	0020128942	4,90
25 x 3/4	10	48HX2825*	5,16
28 x 1"	10	0020128944	5,94

## Hembra con rosca macho



15 x 1/2"	10	0020128945	3,37
22 x 3/4"	10	0020128946	4,12
25 x 3/4	10	48HX2925*	4,52
28 x 1"	5	0020128948	5,94

(\*) Versión anterior de Hep<sub>2</sub>O

(\*\*) El precio por unidad es un precio orientativo para su comodidad. No se suministran unidades sueltas. Precios válidos salvo error tipográfico. IVA no incluido.

PIEZAS DE TRANSICIÓN EN METAL	Dimensiones mm	Unidad bolsa/caja	Referencia	Euros (unidad)**
-------------------------------	-------------------	----------------------	------------	---------------------

Llaves

Llave emprotrable



15	2	0020128949	13,71
22	2	0020128950	19,90
25	2	48HX10525*	22,09

Llave emprotrable con regulación oculta



15	2	0020128952	11,18
22	2	0020128953	17,79
25	2	48HX10625*	17,15

Llave esfera con maneta



15	2	0020128954	16,40
22	2	0020128955	19,36
25	2	48HX10725*	21,36
28	2	0020128957	25,69

Llave esfera con regulación oculta







15	2	0020128958	14,67
22	2	0020128959	17,03
25	2	48HX10925*	20,90
28	2	0020128961	24,79

Llave de paso montante



15	5	0020128962	11,08
22	5	0020128963	15,27

PIEZAS DE TRANSICIÓN EN METAL	Dimensiones mm	Unidad bolsa/caja	Referencia	Euros (unidad)*
Accesorios				
<b>Maneta con florón</b>				
	-	1	48SH35190	5,58
<b>Pomo triangular con florón</b>				
	-	1	48SH35191	5,58
<b>Oculto con florón</b>				
	-	1	48SH35193	5,58
<b>Prolongador + tornillo 12 mm</b>				
	10	25	0020070875	0,67

## COLECTORES

	Dimensiones mm	Unidad bolsa/caja	Referencia	Euros (unidad)**
Plásticos · Colectores en PB				
<b>Colector PB H-M dos salidas</b>				
	22 x 15 x 15 x 22	5	0020128964	4,56

(\*) El precio por unidad es un precio orientativo para su comodidad. No se suministran unidades sueltas.  
Precios válidos salvo error tipográfico. IVA no incluido.

COLECTORES	Dimensiones mm	Unidad bolsa/caja	Referencia	Euros (unidad)**
------------	----------------	-------------------	------------	------------------

Plásticos · Colectores en PB

Colector PB H-M tres salidas



22x15x15x15x22	5	0020128965	4,86
----------------	---	------------	------

Colector PB dos salidas



22x15x15x22	5	0020128966	4,56
-------------	---	------------	------

Colector PB dos salidas



25x15x15x25	5	0010005935*	5,44
-------------	---	-------------	------

Colector PB tres salidas







22x15x15x15x22	5	0020128968	5,76
----------------	---	------------	------

Colector PB tres salidas



25x15x15x15x25	5	0010005938*	6,35
----------------	---	-------------	------

COLECTORES	Dimensiones mm	Unidad bolsa/caja	Referencia	Euros (unidad)**
De latón				
<b>Colectores con rosca</b>				
	2 salidas 15 x 3/4"	2	0020128970	10,32
	3 salidas 15 x 3/4"	2	0020128971	14,63
<b>Colectores con válvula</b>				
	2 salidas 15 x 3/4" Azul/Rojo	1	0020128972	15,41
	3 salidas 15 x 3/4" Azul/Rojo	1	0020128973	21,59
	4 salidas 15 x 3/4" Azul/Rojo	1	0020128974	29,23
	1 salidas 22 x 3/4" Azul/Rojo	1	0020128975	9,71
<b>Colectores sin rosca</b>				
	2 salidas 25x15x15x25	2	48HX9225*	11,40
	3 salidas 25x15x15x15x25	2	48HX9325*	15,13
<b>Tapón colector 3/4" macho</b>				
	3/4"	5	0010005940	1,60
<b>Tapón colector 3/4" hembra</b>				
	3/4"	5	0010005941	2,45

(\*) Versión anterior de Hep<sub>2</sub>O(\*\*) El precio por unidad es un precio orientativo para su comodidad. No se suministran unidades sueltas.  
Precios válidos salvo error tipográfico. IVA no incluido.

## ACCESORIOS METÁLICOS

	Dimensiones mm	Unidad bolsa/caja	Referencia	Euros (unidad)*
--	-------------------	----------------------	------------	--------------------

### Codos

#### Codo



32	6	48HD532	14,25
40	4	48HD540	24,81
50	2	0010005951	32,90

#### Codo con rosca hembra



32 x 1"	8	48HX632	10,99
40 x 1 1/4"	4	48HX640	17,80
50 x 1 1/2"	3	0010005952	21,91

### Tes

#### Te igual



32	3	48HD1032	20,83
40	3	48HD1040	33,99
50	1	0010005957	45,16

#### Te de transición con rosca central hembra



32 - 1" - 32	5	48HX10832	16,21
40 x 1 1/4" x 40	4	48HX10840	26,90
50 x 1 1/2" x 50	2	0010005953	35,00

### Manguitos

#### De unión



32	6	48HD132	11,99
40	4	48HD140	20,31
50	3	0010005954	23,17

(\*) El precio por unidad es un precio orientativo para su comodidad. No se suministran unidades sueltas. Precios válidos salvo error tipográfico. IVA no incluido.

ACCESORIOS METÁLICOS	Dimensiones mm	Unidad bolsa/caja	Referencia	Euros (unidad)**
----------------------	----------------	-------------------	------------	------------------

## Manguitos

## Manguito de transición hembra con rosca hembra



32 x 1"	12	48HX2832	8,75
40 x 1 1/4"	6	48HX2840	12,47
50 x 1 1/2"	6	0010005955	17,00

## Manguito de transición hembra con rosca macho



32 x 1"	12	48HX2932	8,30
40 x 1 1/4"	8	48HX2940	11,87
50 X 1 1/2"	6	0010005956	14,96

## ACCESORIOS

	Dimensiones mm	Unidad bolsa/caja	Referencia	Euros (unidad)**
--	----------------	-------------------	------------	------------------

## Tapón



15	10	0020128978	1,14
22	10	0020128979	1,55
25	10	48HX4425*	2,26
28	10	0020128981	2,38

## Tapón desmontable



15	5	0020128982	2,58
22	5	0020128983	3,09
28	5	0020128984	5,94

## Soporte para codos de latón de HX6







-	1	48HX103	3,00
---	---	---------	------

(\*) Versión anterior de Hep<sub>2</sub>O

(\*\*) El precio por unidad es un precio orientativo para su comodidad. No se suministran unidades sueltas.

Precios válidos salvo error tipográfico. IVA no incluido.

ACCESORIOS	Dimensiones mm	Unidad bolsa/caja	Referencia	Euros (unidad)**
<b>Soporte para codos de latón de HX6 plano</b>				
	-	150	48HX104	0,67
<b>Tornillo de HX6</b>				
	-	100	48HE6S	0,05
<b>Llave de recuperación</b>				
	15	10	0020128985	0,67
	22	10	0020128986	0,76
	25	10	48HX7925*	1,38
	28	10	0020128988	1,67
<b>Lubricante</b>				
	-	1	48S254	6,90
<b>Tijera Pro Cutter</b>				
	15-25	1	0010005915	16,44

## smartFIX

Sistema de tubería metalplástica multicapa con accesorio push-fit



### El sistema smartFIX

SmartFIX es el primer sistema de accesorio push-fit para tuberías multicapa compacto fabricado íntegramente en plástico que ofrece un montaje fiable y una instalación segura.

Por medio de una completa gama de más de 55 figuras push-fit distintas, de 16, 20 y 25 mm, que incluye codos, tes iguales, tes reducidas, reducciones así como piezas mixtas con rosca y accesorios de transición a tuberías de cobre y a las de polibutileno (PB) de Saunier Duval.

El sistema smartFIX cuenta con la certificación AENOR entre otras certificaciones internacionales (DVGW, KIWA, Avis Technique).

La solución profesional para fontanería y calefacción: sencillo y seguro, sin herramienta, fácil montaje, comprobación a través del visor, robusto y fiable, sin corrosión ni incrustaciones, estanco, garantizado durante 10 años, inteligente, innovadora tecnología de anillo de retención, montaje sin esfuerzo, uniones reducidas, un sólo sistema para calefacción y agua potable.

### Campos de aplicación

El sistema smartFIX cumple con la norma (UNE 53961 EX) y es Clase de aplicación 5 (1, 2, 4 y 5), es decir, óptimo para aplicaciones de agua potable fría y caliente y calefacción por radiadores.

Por sus propiedades, resulta ideal en instalaciones vistas o empotradas interiores tanto en nueva construcción como en renovación.

## La tubería metalplástica multicapa

La tubería metalplástica multicapa smartFIX, se compone de cinco capas, tres son de tubería y dos de adhesivo. La tubería interior está fabricada en polietileno reticulado por electrones (PE-Xc), la exterior (de color blanco) está fabricada en PE-HD, y entre ellas se halla una tubería de aluminio. Dos capas de adhesivo fijan el conjunto.

La tubería de aluminio está “soldada a tope” cara contra cara, ofreciendo de esta forma una soldadura y un espesor de pared constante y es ideal para los accesorios push-fit smartFIX. Esta tubería cumple la norma (UNE 53961 EX).

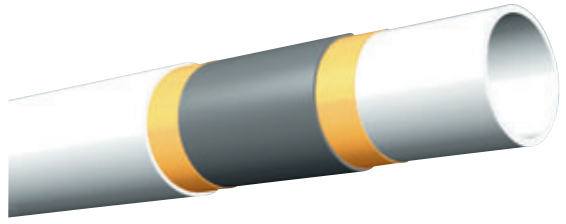

La tubería multicapa smartFIX presenta numerosas ventajas:

- Baja dilatación lineal, similar al cobre.
- Alta resistencia a la corrosión e incrustaciones.
- Soldadura de la capa de aluminio a tope.
- Capa interna de PE-Xc (reticulado por radiación de electrones).
- Resistentes a la difusión de oxígeno gracias a su capa metálica.
- Curvado estable (con curvadora o a mano).

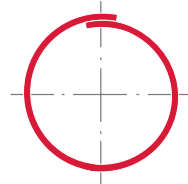

Soldadura solapada

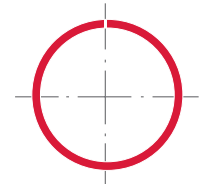

Soldadura a tope smartFIX

## Los accesorios push-fit

Los accesorios push-fit smartFIX están fabricados en polifenilsulfona (PPSU), tecno-polímero de altas propiedades. La PPSU que resiste temperaturas de 180°C, sin corrosión ni incrustaciones calcareas.

Su alta resistencia al impacto y su gran resistencia a la rotura por tensión la convierten en extremadamente robusta y fuerte. La PPSU ha demostrado su excelencia en los campos de la aeronáutica y tecnología médica.

Los accesorios smartFIX disponen de un visor a través del cual puede comprobarse la profundidad de inserción de la tubería

después de la inserción. La nueva tecnología de juntas tóricas con revestimiento en seco no atrae el polvo ni la suciedad, lo que, en otros sistemas de accesorios, podría provocar averías.

También dispone de una nueva tecnología de anillo de retención accionado por resorte que elimina el riesgo de desperfectos en la superficie de la tubería y, lo que es más importante, siempre garantiza que la tubería esté situada correctamente – ahorrando tiempo y evitando errores – proporcionando una unión rápida y segura.

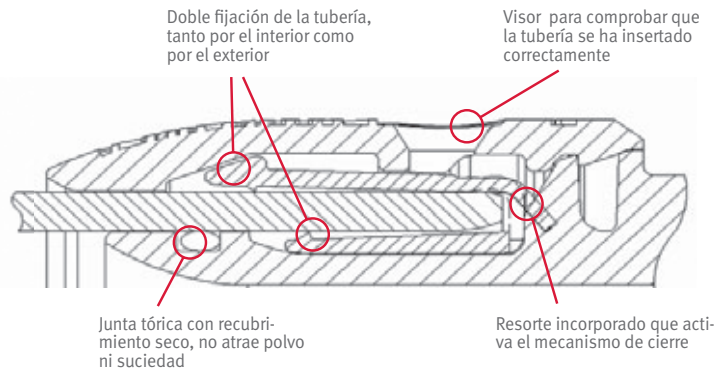
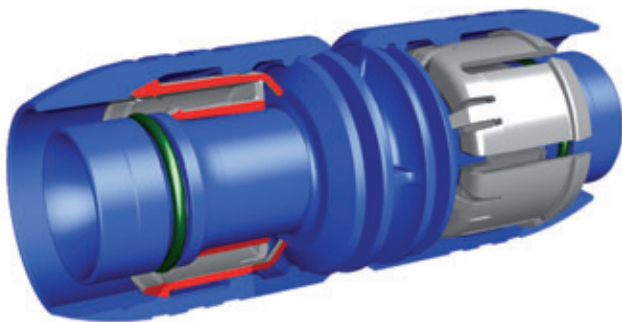

## Montaje del sistema

Tres únicos pasos para incrementar la productividad y reducir costes de instalación:

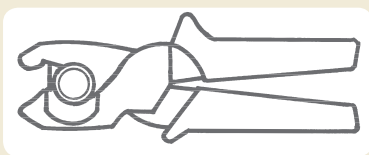

1. Corte a escuadra.

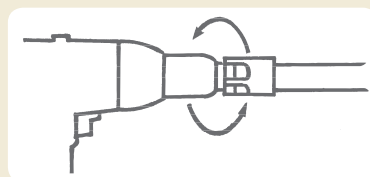

2. Calibre y bisele.

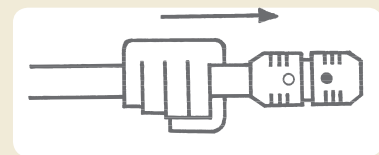

3. Introduzca la tubería en el accesorio hasta el tope, verificando su correcta posición a través del visor.

**TUBERÍAS.** Universalmente aplicables para usos sanitarios y de calefacción

	Dimensiones mm	Longitud m/rollo	m/palet	Referencia	Euros (metro)*
--	-------------------	---------------------	---------	------------	-------------------

**Tuberías multicapa en rollos**

16 x 2,00	100	1.600	0020111898	1,21
16 x 2,00	200	2.000	0020111899	1,16
20 x 2,25	100	1.600	0020111900	1,86
25 x 2,50	50	800	0020111901	3,25

**Tuberías multicapa en barras**

		m/barra	m/embalaje		
16 x 2,00	5	125	0020111902	1,43	
20 x 2,25	5	90	0020111903	2,17	
25 x 2,50	5	50	0020111904	3,84	

**ACCESORIOS PUSH-FIT**

	Dimensiones mm	Unidades bolsa/caja	Referencia	Euros (unidad)**
--	-------------------	------------------------	------------	---------------------

**Codos****Codo 90°**

16	10/70	0020111905	3,81
20	10/50	0020111906	5,53
25	5/15	0020111907	7,00

**Codo 90° rosca macho**

Plástico	16 x 1/2"	10/70	0020111908	4,63
	20 x 1/2"	5/50	0020111909	5,97
	20 x 3/4"	5/30	0020111910	6,40
	25 x 3/4"	5/30	0020111911	9,09

**Codo 90° rosca hembra**

Plástico	16 x 1/2"	10/70	0020111912	3,93
	20 x 1/2"	5/50	0020111913	5,62
	20 x 3/4"	5/30	0020111914	6,37
Latón	25 x 3/4"	2/10	0020111915	8,38
	25 x 1"	2/10	0020111916	12,29

(\*) El precio por metro es orientativo para su comodidad. No se suministra tubo por metro.

(\*\*) El precio por unidad es orientativo para su comodidad. No se suministran unidades sueltas.  
Precios válidos salvo error tipográfico. IVA no incluido.

ACCESORIOS PUSH-FIT	Dimensiones mm	Unidades bolsa/caja	Referencia	Euros (unidad)*
---------------------	----------------	---------------------	------------	-----------------

Codos

Codo placa 90° rosca hembra



16 x 1/2"	5/30	0020111917	6,42
20 x 1/2"	5/30	0020111918	7,35
20 x 3/4"	5/25	0020111919	8,53

Tes

Te 90°



16	10/50	0020111920	5,10
20	5/25	0020111921	6,97
25	5/15	0020111922	11,38

Te reducida 90°



16 x 20 x 16	10/50	0020111923	6,72
20 x 16 x 16	10/40	0020111924	7,26
20 x 16 x 20	10/40	0020111925	7,26
20 x 20 x 16	5/30	0020111926	6,95
20 x 25 x 20	5/30	0020111927	12,56
25 x 16 x 16	5/30	0020111928	12,56
25 x 16 x 25	5/15	0020111929	12,56
25 x 20 x 20	5/20	0020111930	10,12
25 x 20 x 25	5/15	0020111931	11,02

Te 90° rosca hembra



16 x 1/2" x 16	5/30	0020111932	7,48
20 x 1/2" x 20	5/20	0020111933	11,07
20 x 3/4" x 20	5/20	0020111934	12,79

Manguitos

Manguito unión



16	10/70	0020111935	3,18
20	10/50	0020111936	4,25
25	5/30	0020111937	7,16

Manguito reducción



20 x 16	10/50	0020111938	4,60
25 x 16	5/40	0020111939	7,98
25 x 20	5/30	0020111940	7,20

ACCESORIOS PUSH-FIT	Dimensiones mm	Unidades bolsa/caja	Referencia	Euros (unidad)*
<b>Manguitos</b>				
<b>Manguito rosca macho</b>				
	Plástico 16 x 1/2"	10/70	0020111941	2,87
	20 x 1/2"	5/50	0020111942	4,72
	20 x 3/4"	5/30	0020111943	5,94
	Latón 25 x 3/4"	2/10	0020111944	8,30
	25 x 1"	2/10	0020111945	9,59
<b>Manguito rosca hembra</b>				
	Plástico 16 x 1/2"	5/20	0020111946	3,73
	20 x 1/2"	5/20	0020111947	5,04
	20 x 3/4"	2/10	0020111948	7,23
	25 x 3/4"	2/10	0020111949	8,64
	25 x 1"	2/10	0020111950	9,70
<b>Manguito tuerca loca</b>				
	16 x 3/4"	5/50	0020111951	6,63
	20 x 3/4"	5/30	0020111952	7,57
<b>Adaptador cobre / PB Hep<sub>2</sub>O - smartFIX</b>				
	Latón 16 x 10	5/30	0020111953	7,49
	16 x 15	5/50	0020111954	8,55
	20 x 22	5/40	0020111955	14,28
	25 x 28	2/10	0020111956	17,85
<b>Codo prolongado a radiador</b>				
	Latón 16 x 15/300	10/10	0020111958	19,01

(\*) El precio por unidad es orientativo para su comodidad. No se suministran unidades sueltas. Precios válidos salvo error tipográfico. IVA no incluido.

ACCESORIOS PUSH-FIT	Dimensiones mm	Unidades bolsa/caja	Referencia	Euros (unidad)*
---------------------	----------------	---------------------	------------	-----------------

**Te prolongada a radiador**



Latón	16 x 15/300	1/10	0020111959	27,45
-------	-------------	------	------------	-------

**Bloque de conexión para radiadores**

Conexiones para radiadores de tubería multicapa smartFIX de 16 x 2,00 mm; distancia de la tubería horizontal, 50 mm; y de la vertical, 200 mm. Idóneos para todas las válvulas actuales de radiadores; caja de aislamiento de neopor (WLG035).





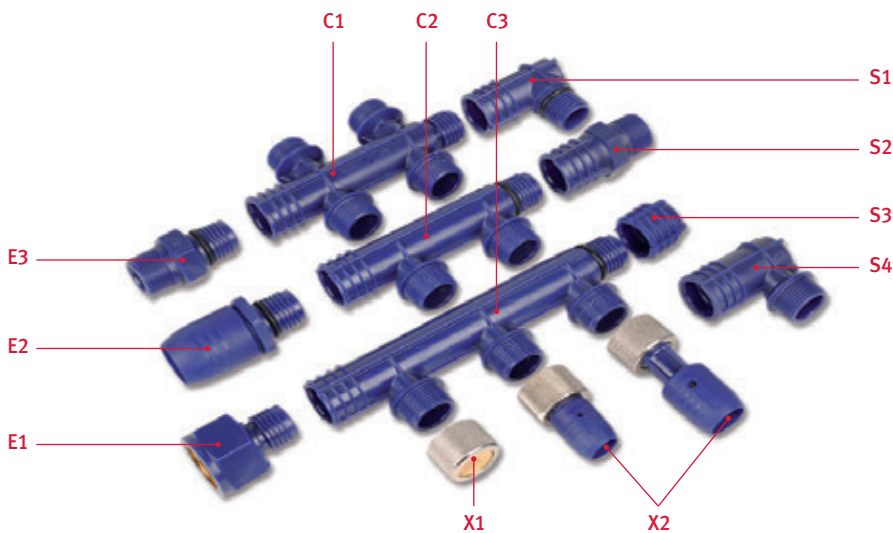

	16	4/4	0020111957	26,43
--	----	-----	------------	-------

**ACCESORIOS PUSH-FIT · COLECTOR MODULAR smartFIX**



<p><b>Entrada del colector (E)</b></p> <ul style="list-style-type: none"> <li>Manguito rosca hembra (3/4" y 1")</li> <li>Manguito unión (20 mm y 25 mm)</li> <li>Manguito rosca macho (3/4" y 1")</li> </ul>	<p><b>Cuerpo del colector (C)</b></p> <ul style="list-style-type: none"> <li>2 salidas</li> <li>3 salidas</li> <li>4 salidas</li> </ul>	<p><b>Salida del colector (S)</b></p> <ul style="list-style-type: none"> <li>Codo unión</li> <li>Conexión rosca macho</li> <li>Tapón final</li> <li>Codo 90° prolongador</li> </ul>
+		
<p><b>Conexión de salida colector (X)</b></p> <ul style="list-style-type: none"> <li>Tapón final</li> <li>Manguito unión (16 mm y 20 mm)</li> </ul>		

COLECTOR MODULAR smartFIX	Descripción	Unidades bolsa/caja	Referencia	Euros (unidad)*
<b>Cuerpo del colector</b>				
<b>Colector</b>				
	2 salidas	2/10	0020111995	9,15
<b>Colector</b>				
	3 salidas	2/10	0020111996	11,50
<b>Colector</b>				
	4 salidas	1/10	0020111997	11,75
<b>Entrada del colector</b>				
<b>Manguito rosca hembra para colector</b>				
	3/4"	10/50	0020112000	6,45
	1"	10/50	0020112001	6,45
<b>Manguito rosca macho para colector</b>				
	3/4"	10/50	0020112002	5,77
	1"	10/50	0020112003	6,92

(\*) El precio por unidad es orientativo para su comodidad. No se suministran unidades sueltas. Precios válidos salvo error tipográfico. IVA no incluido.

COLECTOR MODULAR smartFIX	Descripción	Unidades bolsa/caja	Referencia	Euros (unidad)*
---------------------------	-------------	---------------------	------------	-----------------

Entrada del colector

Manguito unión para colector



20 mm	5/50	0020112004	6,15
25 mm	5/50	0020112005	6,54

Salida del colector

Codo unión para colector



90° - 3/4"	5/40	0020111998	7,56
270° - 3/4"	5/50	0020111999	7,31

Tapón final colector



-	10/50	0020112006	2,09
---	-------	------------	------

Conexión para colector - rosca macho



3/4"	5/40	0020112007	7,82
------	------	------------	------

Codo 90° prolongador para colector



3/4"	5/40	0020112008	7,91
------	------	------------	------

COLECTOR MODULAR smartFIX	Descripción	Unidades bolsa/caja	Referencia	Euros (unidad)*
---------------------------	-------------	---------------------	------------	-----------------

Conexiones de salida

Tapón final colector - latón (salida)



Tapón salida	10/50	0020112009	4,91
--------------	-------	------------	------

Manguito unión (salida) colector smartFIX



16 mm	5/50	0020112010	5,89
20 mm	5/50	0020112011	6,92

Soporte colector

Soporte colector



-	1/25	0020112012	11,79
---	------	------------	-------

## OTROS PRODUCTOS

Descripción Tipo	Unidades bolsa/caja	Referencia	Euros (unidad)*
------------------	---------------------	------------	-----------------

Protección contra el ruido para codo placa de 90°



1/2"	1/20	0020111960	0,37
------	------	------------	------

Soporte distanciador sencillo

Fabricadas en acero recubierto de zinc. Para accesorios smartFIX "codo placa" para fijación a pared, con tornillos metálicos de 4,2 x 13 mm (sin protección contra el ruido) y de 4,2 x 19 mm (con protección contra el ruido).

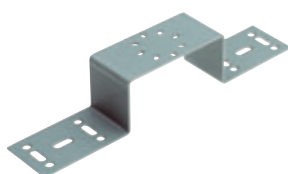

Placas de sujeción sencillas	10/10	0020111961	5,68
------------------------------	-------	------------	------

(\*) El precio por unidad es orientativo para su comodidad. No se suministran unidades sueltas. Precios válidos salvo error tipográfico. IVA no incluido.

OTROS PRODUCTOS	Descripción Tipo	Unidades bolsa/caja	Referencia	Euros (unidad)*
-----------------	---------------------	------------------------	------------	--------------------

#### SopORTE distanciador múltiple

Fabricadas en acero recubierto de zinc. Para accesorios smartFIX "codo placa" para fijación a pared, con tornillos metálicos de 4,2 x 13 mm (sin protección contra el ruido) y de 4,2 x 19 mm (con protección contra el ruido).

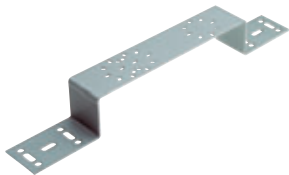

76,5/153	10/10	0020111962	7,76
100/120	10/10	0020111963	9,13

#### Tapón final para prueba de presión

Obturadores de presión reutilizables para tuberías multicapa Wavin de conformidad con las normas DIN 1988, parte 2, y DIN 18380.



16 mm	1/1	0020111965	18,33
20 mm	1/1	0020111966	18,33
25 mm	1/1	0020111967	18,33

#### Garfio clavija sencillo

Para sujeción rápida de tuberías sobre superficie rugosa de hormigón (orificios de perforación de 8 mm).



60/8			
60 mm longitud	50/50	0020111968	0,37

#### Garfio clavija doble

Para sujeción rápida de tuberías sobre superficie rugosa de hormigón (orificios de perforación de 8 mm).



60/8 (60 mm longitud)	50/50	0020111969	0,47
90/8 (90 mm longitud)	50/50	0020111970	0,47

#### Juego de conexión para radiadores

Para sujeción rápida y adecuada de las tuberías a los radiadores. Consta de codos de inserción para tuberías con anillo de retención, anillo de estanqueidad semicircular para válvulas, cuñas de seguridad y longitudes de intervalo para intervalos de válvulas de 40, 45 y 50 mm.



16 mm	1/40	0020111971	8,47
-------	------	------------	------

OTROS PRODUCTOS	Descripción Tipo	Unidades bolsa/caja	Referencia	Euros (unidad)*
<b>Rosetas dobles</b>				
Mediante el corte de los anillos superiores de guía, son universalmente ajustables para dimensiones de tuberías de 16 y 20 mm. Intervalo de válvula de 50 mm.				
	B50	50/500	0020111972	0,92
<b>Mandril de calibración</b>				
	16-32 mm	1/1	0020111981	17,90
<b>Juego de mandril de calibración</b>				
	16/20/25 mm	1/1	0020111975	119,44
	16/20/25/32 mm	1/1	0020111974	146,30
	16/20/25/32 mm + cortatubos	1/1	0020111976	237,99
<b>Mandril de calibración para destornillador eléctrico</b>				
	16 mm	1/1	0020111977	30,25
	20 mm	1/1	0020111978	30,65
	25 mm	1/1	0020111979	33,02
	32 mm	1/1	0020111980	35,43
<b>Calibrador estrella</b>				
	16/20/25 mm	1/1	0020111973	62,22

(\*) El precio por unidad es orientativo para su comodidad. No se suministran unidades sueltas. Precios válidos salvo error tipográfico. IVA no incluido.

OTROS PRODUCTOS	Descripción Tipo	Unidades bolsa/caja	Referencia	Euros (unidad)*
<b>Corta-tubos (tipo tijera)</b>				
	De 16 a 25 mm	1/1	0020111982	66,39
	Cuchillas repuesto	1/1	0020111984	17,22
<b>Muelle curvador interno</b>				
	16 mm	1/1	0020111986	16,66
	20 mm	1/1	0020111987	21,44
	25 mm	1/1	0020111988	22,94
<b>Muelle curvador externo</b>				
	16 mm	1/1	0020111989	17,50
	20 mm	1/1	0020111990	19,76
	25 mm	1/1	0020111991	25,13
<b>Curvadora</b>				
Curvadora para construir codos de tuberías de hasta 90° en las tuberías multicapa Wavin de dimensiones de 16 y 25 mm. Herramientas sencillas y prácticas que incluyen plantillas para curvas y estuche.				
	16/20/25 mm	1/1	0020111992	282,18
<b>Enderezador de tubería</b>				
	16-25 mm	1/1	0020111993	440,09
<b>Desbobinador móvil de tubería</b>				
	-	1/1	0020111994	550,99

(\*) El precio por unidad es orientativo para su comodidad. No se suministran unidades sueltas. Precios válidos salvo error tipográfico. IVA no incluido.



# Garantía de calidad

Producto certificado con marca de calidad AENOR para tubos de polibutileno (PB), accesorios y sistema para la conducción de agua a presión fría y caliente bajo la marca comercial Hep<sub>2</sub>O, conforme con la norma UNE EN ISO 15876-1:2004, UNE EN ISO 15876-2:2004, UNE EN ISO 15876-3:2004 y UNE EN ISO 15876-5:2004. Clase de aplicación/presión de diseño 2/10 bar para agua caliente sanitaria u 5/10 bar para calefacción a alta temperatura.

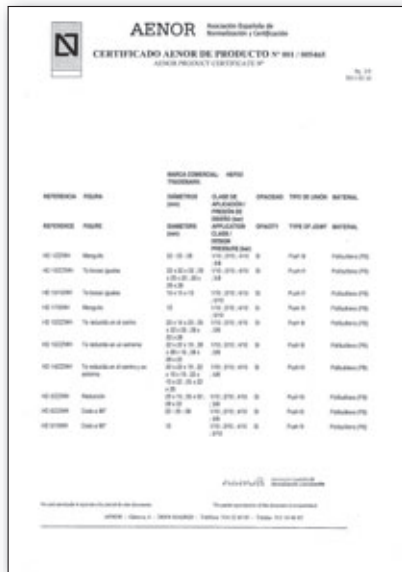

# smartFIX

## El sistema smartFIX

Producto certificado con marca de calidad AENOR para tubos y sistema de tuberías multicapa para la conducción de agua a presión fría y caliente bajo la marca comercial smartFIX conforme con la norma UNE 53961 EX. Clase de aplicación /presión de diseño 2/6 bar para agua caliente sanitaria y 5/6 bar para calefacción a alta temperatura.









# Soluciones eficientes para Calefacción y Climatización.

## INSTAL CLUB

 **902 377 477**  
instalclub@saunierduval.es

Si es Vd. instalador y no conoce aún INSTAL CLUB, solicite información y comience cuanto antes a disfrutar de las múltiples ventajas y servicios que le ofrece el Club Profesional de instaladores de Saunier Duval.

### Direcciones regionales

Noroeste

**983 47 55 00**

Norte y Aragón

**94 489 62 00**

Cataluña y Baleares

**93 264 19 40**

Centro

**91 754 01 50**

Levante

**96 316 25 60**

Andalucía y Extremadura

**95 468 02 88**

Atención al Profesional

**902 377 477**

Asistencia Técnica

**902 12 22 02**

[info@saunierduval.es](mailto:info@saunierduval.es)

[www.saunierduval.es](http://www.saunierduval.es)

Más información



[www.saunierduval.es](http://www.saunierduval.es)



**Saunier Duval**  
Siempre a tu lado