



Saunier Duval

Instrucciones de uso Manual de instruções

Opalia F 11 E
Opalia F 14 E
OpaliaFAST F 17 E



Manual de instruções

Índice

1	Información general	2
2	Conservación de la documentación	2
3	Seguridad	3
3.1	Comportamiento en caso de emergencia	3
3.2	Indicaciones de seguridad	3
4	Garantía de fábrica y responsabilidades.....	4
5	Utilización adecuada	4
6	Conservación	5
7	Reciclaje y eliminación de residuos	5
8	Uso.....	6
8.1	Vista general de los elementos de mando	6
8.2	Puesta en funcionamiento.....	6
8.3	Ajuste de la temperatura del agua	6
8.4	Eliminación de averías	7
9	Apagado del calentador	8
10	Protección frente a heladas	8
11	Mantenimiento y servicio de asistencia técnica Oficial	8

1 Información general

Los calentadores instantáneos de agua a gas Opalia F 11 E, Opalia F 14 E y OpaliaFAST F 17 E están listos para su instalación; sólo tienen que conectarse a las tuberías, al circuito de evacuación de gases. Sirve para suministrar agua caliente a uno o varios puntos de distribución, p. ej. lavabos, duchas y bañeras.

Estos aparatos deben ser instalados únicamente por un instalador autorizado responsable del cumplimiento de todas las instrucciones, normas y directrices existentes.

Son aparatos de circuito estanco, es decir, que la evacuación de los productos de la combustión y la entrada de aire para la misma se realizan a través de una ventosa.

Los aparatos deben conectarse al sistema de evacuación de gases / aire homologados a través del cual se transportará el aire de entrada y se evacuarán mediante un extractor los productos de la combustión.

Disponen de un dispositivo electrónico de encendido, no posee llama piloto y dispone de un sistema de modulación del quemador principal.

Los calentadores instantáneos de agua a gas están equipados con un limitador de temperatura de seguridad que impide que el aparato siga funcionando en caso de sobrecalentamiento del mismo.

Los aparatos pueden adaptarse al tipo de gas disponible. Para la conversión del aparato a otros tipos de gas, consulte a su instalador o al SAT Oficial Saunier Duval.

El calentador OpaliaFAST F 17 E incor-

pora el sistema Microfast (patente Saunier Duval) que proporciona proporciona la mayor estabilidad y rapidez del mercado en la producción y el suministro inmediato en la producción de a.c.s.

2 Conservación de la documentación

- Conserve estas instrucciones de uso, así como el resto de la documentación vigente, de modo que estén disponibles siempre que sea necesario.

No nos hacemos responsables de ningún daño causado por la inobservancia de estas instrucciones.

- En caso de mudanza o venta, entregue la documentación del aparato al nuevo propietario.

Documentación complementaria vigente
Para el usuario del equipo:

- Instrucciones de manejo
- Tarjeta de garantía

Para el técnico especializado:

- Instrucciones de instalación

3 Seguridad

3.1 Comportamiento en caso de emergencia

En caso de que huelga a gas, actúe del modo siguiente:

- No encienda/apague ninguna luz.
- No accione ningún otro interruptor eléctrico.
- No utilice ningún teléfono en la zona de peligro.
- No encienda llamas (p. ej. mechero, cerillas).
- No fume.
- Cierre la llave del gas.
- Abra las ventanas y las puertas.
- Avise a quienes vivan con usted.
- Abandone la casa.
- Avise a su compañía de suministro de gas o a su distribuidor especializado y autorizado.

3.2 Indicaciones de seguridad

Es imprescindible que respete las siguientes indicaciones de seguridad y la normativa vigente.

- No utilice ni almacene materiales explosivos o fácilmente inflamables (p. ej. gasolina, pintura, etc.) en el lugar en que esté instalado el aparato.
- Los dispositivos de seguridad no deben ponerse fuera de servicio en ningún caso, y tampoco se deben intentar manipular, ya que se pondría en peligro su correcto funcionamiento.

Por ello, no debe realizar modificaciones:

- en el aparato,
- en el entorno del aparato
- en los conductos de suministro de gas,

aire de admisión y agua.

- ni en los conductos de evacuación de gases

La prohibición de realizar modificaciones también se extiende a las condiciones arquitectónicas del entorno del aparato, en tanto que estas pueden influir en la seguridad de funcionamiento del mismo.

Varios ejemplos de ello son:

- Debe mantener libres los orificios de entrada de aire y evacuación de gases. Tenga cuidado, p. ej., de que se retiren después las cubiertas de los orificios, en caso de que se realicen trabajos en la fachada exterior.

Para realizar cualquier modificación en el aparato o en su entorno, debe consultar siempre a su distribuidor especializado y autorizado, responsable de llevar a cabo estas tareas.

- No intente nunca llevar a cabo usted mismo los trabajos de mantenimiento o reparación del aparato.
- No rompa ni retire ningún precinto de las piezas. Únicamente los técnicos especializados y autorizados del SAT Oficial están autorizados a modificar las piezas precintadas.
- No utilice sprays, disolventes, detergentes con cloro, pintura, colas, etc. cerca del aparato. Estas sustancias pueden causar corrosión en condiciones desfavorables (también en el equipo de evacuación de gases).

4 Garantía de fábrica y responsabilidades

De acuerdo con lo establecido en la Ley 23/2003 del 10 de Julio de Garantías en la Venta de Bienes de Consumo, Saunier Duval responde de las faltas de conformidad que se manifiesten en un plazo de DOS AÑOS desde la entrega. Salvo prueba en contrario se presumirá que las faltas de conformidad que se manifiesten transcurridos SEIS MESES desde la entrega, no existían cuando el bien se entregó.

La garantía de las piezas componentes tendrá una duración de dos años desde la fecha de venta del aparato. Una vez terminada la instalación del aparato, envíe debidamente cumplimentada la solicitud de garantía y llame al S.A.T. Oficial más próximo (se adjunta lista de todos los S.A.T.). Llame al 902.12.22.02 o consulte nuestra WEB: www.saunier-duval.es. Por su propia seguridad solicite el carnet, actualizado, del S.A.T. Oficial Saunier Duval.

Se entenderán que los bienes son conformes y aptos si :

- el aparato garantizado corresponde a los que el fabricante destina expresamente para España, está instalado y funcionando según las normativas vigentes y las indicaciones del fabricante.
- la Puesta en Marcha - esta fecha determina el comienzo de la garantía- y todas las posibles reparaciones son efectuadas por el SAT Oficial Saunier Duval.
- los repuestos a sustituir son oficiales y determinados por el SAT Oficial Saunier Duval.
- la calidad del agua utilizada tiene una dureza inferior a 20°C franceses y está

exenta de agresividad.

Para la plena eficacia de la garantía, será imprescindible que Servicio Técnico Oficial haya anotado la fecha de puesta en marcha, y la valide mediante su sello y firma.

El consumidor deberá informar de la falta de conformidad del bien, en un plazo inferior a dos meses desde que tuvo conocimiento.

La garantía excluye expresamente averías producidas por:

- a) Inadecuado uso del bien, o no seguimiento respecto a su instalación y mantenimiento, con lo dispuesto en las indicaciones contenidas en el libro de instrucciones y demás documentación facilitada al efecto.
- b) Sobrecarga de cualquier índole.
- c) Congelación.
- d) Manipulación de los equipos por personas no autorizadas.
- e) Aquellas averías producidas por causas de fuerza mayor (fenómenos atmosféricos, geológicos, etc...).

Nota: todos nuestros Servicios Técnicos Oficiales disponen de la correspondiente acreditación por parte de Saunier Duval. Exija esta acreditación en su propio beneficio.

5 Utilización adecuada

Los calentadores instantáneos de agua a gas de la serie Opalia se han fabricado según los últimos avances técnicos y las normas técnicas de seguridad.

Los calentadores instantáneos de agua a gas están previstos únicamente para la preparación de agua caliente con gas. Cualquier otra utilización será considerada como no adecuada. El fabricante / distribuidor no se hace responsable de los

daños resultantes de esta utilización. El usuario asumirá todo el riesgo.

Para una utilización adecuada deberá tener en cuenta las instrucciones de uso y de instalación, así como toda la demás documentación, y deberá respetar las condiciones de inspección y de mantenimiento.

Este aparato no ha sido diseñado para ser utilizado por personas (incluyendo los niños) que presenten restricciones físicas, sensoriales o mentales, así como una falta de experiencia o de conocimientos. Para garantizar la seguridad de estas personas, deberán acudir y estar dirigidas por personas competentes que le puedan explicar el uso de este aparato.

- Compruebe que los niños no jueguen con este aparato

Este aparato no se destina a un uso en vehículos como móviles homes o caravanas y por consiguiente, dicho uso está prohibido. Este aparato tan sólo puede utilizarse en vehículos estacionarios (instalaciones llamadas "fijas").

- No utilice productos abrasivos ni de limpieza que puedan dañar el revestimiento o los elementos de mando.

7 Reciclaje y eliminación de residuos

Su calentador instantáneo de agua a gas está compuesto, en mayor parte, por materia prima reciclable.

Su calentador instantáneo de agua a gas, así como todos los accesorios, no deben arrojarse a la basura doméstica. Encárguese de que el aparato antiguo y los accesorios existentes, se eliminen adecuadamente.

La eliminación del embalaje de transporte la llevará a cabo el distribuidor especializado que haya realizado la instalación.

- Tenga en cuenta las prescripciones legales nacionales vigentes.



¡Peligro! ¡Riesgo de envenenamiento, de explosión y de incendio! Los gases de escape debidos a una instalación inadecuada pueden acarrear envenenamientos, explosiones ¡o incluso incendios! No instale nunca el aparato en un vehículo.

6 Conservación

- Limpie las carcasas metálicas del aparato con un paño húmedo y jabón en poca cantidad.

8 Uso

8.1 Vista general de los elementos de mando

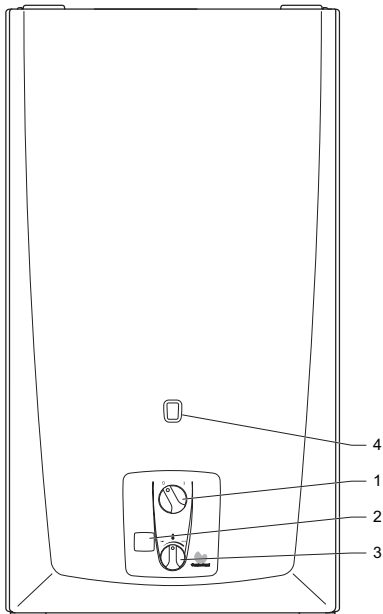

Leyenda

- 1 Interruptor de funcionamiento
- 2 Panel digital (temperatura/código de avería)
- 3 Selector de temperatura
- 4 Ventanilla de inspección

8.2 Puesta en funcionamiento

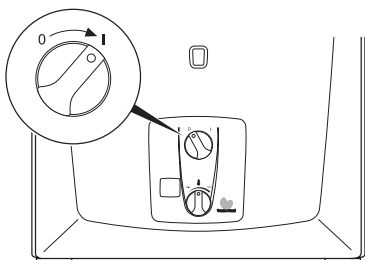

- Abra las llaves de agua y gas.
- Asegúrese de que el calentador recibe corriente.
- Gire el interruptor de funcionamiento (1) hasta CONEXIÓN (I).

En el panel digital aparecerá la temperatura elegida. Al cabo de unos 10 segundos cambia la indicación a "On".

- Comprobar que la llama del quemador es correcta a través de la ventana.

El aparato queda entonces listo para funcionar en cuanto se abra un grifo de agua caliente.

8.3 Ajuste de la temperatura del agua

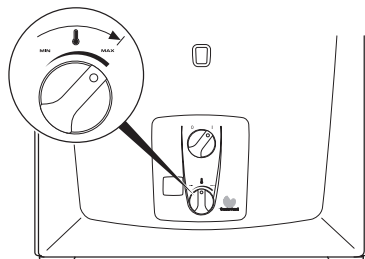

Con el selector de temperatura (3) podrá variar la temperatura.

- Si gira el selector de temperatura hacia la derecha, aumentará la temperatura.
- Si gira el selector de temperatura hacia la izquierda, descenderá la temperatura.
- Si gira el selector de temperatura, la temperatura ajustada aparece durante 10 segundos, después el indicador cambia a "On". Si se enciende el quemador para agua caliente sanitaria, aparece de nuevo la temperatura.
- También puede modificar la temperatura del agua cuando ya ha abierto el grifo.

8.4 Eliminación de averías

Una “avería” se señaliza ópticamente mediante la indicación F seguida de una cifra, p. ej. F1. Como usuario, sólo podrá intentar solucionar las siguientes averías.

En caso de que aparezcan otros avisos de avería distintos a los mencionados a continuación, deberá ponerse en contacto con un técnico especializado en contacto con el SAT Oficial Saunier Duval.

- Llame al 902 12 22 02 o consulte nuestra WEB: www.saunierduval.es.
- No intente nunca llevar a cabo usted mismo los trabajos de mantenimiento o reparación del aparato.
- No vuelva a poner en funcionamiento el calentador instantáneo de agua a gas hasta que el SAT Oficial Saunier Duval haya eliminado la avería.

Aviso de avería	Causa	Reparación
No hay indicación	Interrupción (temporal) de corriente de la red	Compruebe si el cable de corriente de la red no está roto y si el aparato está correctamente conectado al suministro de corriente de red. El aparato vuelve a conectarse automáticamente al volver la corriente de red.
No se ven llamas en el quemador por la ventanilla de inspección	El quemador no se enciende. Interrupción del suministro de gas o de la tensión de red.	Compruebe si tiene gas y si la llave de paso del mismo al aparato está abierta. Compruebe si se ve la indicación “On” en el indicador. Si se cumplen las dos condiciones, apague el aparato girando el interruptor principal (0) y vuélvalo a poner en marcha (I). Una vez eliminada la avería, el aparato se pondrá en marcha automáticamente. Si no se elimina la avería, póngase en contacto con su distribuidor autorizado.
F1	Hay aire en el conducto de suministro de gas o se ha interrumpido el suministro de gas.	Compruebe si tiene gas y si la llave de paso del mismo al aparato está abierta. Apague el aparato girando el interruptor principal (0) y vuélvalo a poner en marcha (I). Una vez eliminada la avería, el aparato se pondrá en marcha automáticamente. Si la avería continúa, póngase en contacto con su distribuidor autorizado.
F2	Obstrucción parcial o total de la ventosa	Poner le aparato fuera de servicio girando el interruptor (O). Verificar que la ventosa está correctamente conectada y que al aire circula por ella sin ningún problema. Límpiela si fuese necesario. Vuelva a poner en marcha el aparato (I) S la avería persiste contacte con el SAT Oficial Saunier Duval.
F4	Interrupción del suministro de gas.	Compruebe si tiene gas y si la llave de paso del mismo al aparato está abierta. Apague el aparato girando el interruptor principal (0) y vuélvalo a poner en marcha (I). Una vez eliminada la avería, el aparato se pondrá en marcha automáticamente. Si la avería continúa, póngase en contacto con su distribuidor autorizado.
F5	Las tuberías están llenas de cal o hay un fallo interno en el aparato.	Póngase en contacto con su instalador o SAT Oficial .

9 Apagado del calentador

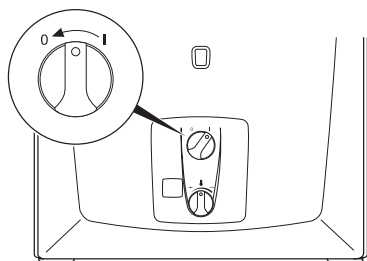

- Gire el interruptor de funcionamiento (1) hasta la DESCONEXIÓN (0).

Ahora se ha cerrado el suministro de gas hacia el quemador del calentador instantáneo de agua a gas.

El panel digital se apaga.

El calentador está fuera de servicio.

10 Protección frente a heladas

Si existe peligro de heladas deberá vaciar su calentador instantáneo de agua a gas. Ese es el caso, p. ej., cuando sus tuberías de agua amenazan con congelarse.

- Cierre la entrada de gas.
- Cierre la entrada de agua.
- Abra los grifos de agua caliente.
- Deje los grifos abiertos hasta que vuelva a llenar el aparato tras finalizar el riesgo de helada para ponerlo de nuevo en funcionamiento.

Observación

Al realizar el llenado posterior del calentador instantáneo de agua a gas, no lo ponga en funcionamiento hasta que salga agua por los grifos de agua caliente abiertos, después de abrir la llave de paso que se encuentra en la conexión de agua fría del aparato. De esta forma se garantiza que el calentador instantáneo de agua a gas se llene de agua adecuadamente.

11 Mantenimiento y servicio de asistencia técnica Oficial

El requisito para una seguridad, una fiabilidad y un funcionamiento correcto durante muchos años es el Mantenimiento anual que realizará nuestra red de SAT Oficiales. Pida que le informen sobre la amplia gama de mantenimientos diseñada para usted.

La actual legislación vigente RITE tiene como base seis puntos que definen sus objetivos principales :

Bienestar térmico- obtención ambiente térmico de calidad-, Seguridad – en la instalación y utilización-, Demanda energética – uso racional de la energía y su consumo, Consumo energético – eficiencia del conjunto-, Mantenimiento – permanencia en el tiempo del rendimiento del producto- y Protección del medio ambiente – efectiva reducción de emisiones de contaminantes-.

Sirve de poco que los productos sean de la máxima calidad o tecnología como Saunier Duval, si no se realizan las operaciones de mantenimiento adecuadas. Por este motivo la misma legislación establece en el artículo 17 que “el titular o usuario de las instalaciones sujetas a este reglamento debe tener presente las normas de seguridad y uso racional de la energía que correspondan a cada caso.

El titular o usuario será responsable del cumplimiento, de este reglamento y de sus instrucciones técnicas complementarias, en lo que se refiera a funcionamiento y mantenimiento de las instalaciones”. Saunier Duval para que sus productos mantengan los parámetros de funcionamiento óptimos y asegurarse el cumplimiento de la legislación, exige una revisión anual de mantenimiento.

Así pues, usted es la persona responsable de mantener la instalación de su vivienda en perfecto estado, con una revisión anual de la misma. No olvide que además de una exigencia legal, el mantenimiento de un aparato anualmente aporta numerosos beneficios: máxima seguridad, consumo reducido, mayor duración del aparato, reducción en la emisión de contaminantes y un ajuste adecuado a la instalación que le permitirán cumplir cómodamente la normativa vigente.

Contrato de Mantenimiento con el SAT Oficial Saunier Duval. Las normativas vigentes regulan el mantenimiento de los aparatos a gas siendo obligatoria, como mínimo, una revisión y limpieza anual siguiendo las indicaciones del fabricante.

Esta exigencia puede ser cubierta por un Contrato de Mantenimiento con el SAT Oficial Saunier Duval.

Suscriba con el SAT Oficial Saunier Duval este servicio por el que mantendrá el aparato en perfecto estado, suministrándole los documentos oficiales necesarios para cumplir la normativa, en función del tipo de contrato seleccionado.

Solicite información sobre la ampliación de garantía de los aparatos y servicios especiales diseñados para que usted pueda aumentar su confort.

Llame al 902 12 22 02 o consulte nuestra WEB: www.saunierduval.es.

Nunca intente realizar usted mismo trabajos de mantenimiento o de reparación en el calentador instantáneo de agua a gas.

Encárguelo siempre a un SAT Oficial Saunier Duval. Le recomendamos que firme un contrato de mantenimiento.

La omisión de mantenimiento puede influir en la seguridad del aparato y puede causar daños personales y materiales.

Manual de instruções

Índice

1	Informações gerais.....	27
2	Notas relativas à documentação.....	27
3	Segurança.....	27
3.1	Comportamento em caso de emergência.....	27
3.2	Indicações de segurança.....	28
4	Garantia de fábrica.....	28
5	Utilização adequada.....	28
6	Conservação.....	29
7	Reciclagem e eliminação.....	29
8	Utilização.....	29
8.1	Vista geral dos elementos de comando.....	29
8.2	Colocação em funcionamento.....	30
8.3	Regular a temperatura da água.....	30
8.4	Eliminação de falhas.....	30
9	Colocação fora de funcionamento.....	32
10	Protecção anticongelante.....	32
11	Serviço de manutenção a clientes.....	32

1 Informações gerais

Os aparelhos Opalia F11 E, F14 E e Opaliafast F 17 E estão construídos de modo a necessitar apenas da conexão às condutas de água, da evacuação do ar/gás de exaustão e à rede de corrente alternada. Eles destinam-se a alimentar várias saídas de água como, p.ex. a torneira do lavatório, o duche e a banheira com água quente.

Os aparelhos têm de ser conectados a uma conduta de ar/gás de exaustão através da qual um ventilador extrai o ar de alimentação e o ar de exaustão. Eles possuem um dispositivo de monitorização e de ignição automático para o queimador principal; assim o consumo de gás é reduzido devido a uma chama constantemente acesa.

Os esquentadores a gás estão equipados com um dispositivo de monitorização dos gases de exaustão (sensor dos gases de exaustão) que interrompem a alimentação do gás do queimador em caso de anomalias na conduta do gás de exaustão.

Os esquentadores a gás estão equipados com um limitador de segurança da temperatura que, em caso de sobreaquecimento dos elementos de aquecimento, impede o funcionamento do aparelho.

Os aparelhos podem ser adaptados ao tipo de gás disponível. Para alterar o aparelho para outros tipos de gás, por favor, consulte o seu técnico de instalação.

O esquentador OpaliaFAST F17 E incorpora o sistema microfast (patente SAUNIER DUVAL) que proporciona a maior estabilidade e rapidez do mercado na produção e fornecimento imediato na produção de A.Q.S.

2 Notas relativas à documentação

- Por favor, guarde o manual de instruções, bem como todos os outros documentos necessários de modo a estarem disponíveis em caso de necessidade. Em caso de entrega ou venda do aparelho a terceiros, entregue também os documentos.

As seguintes notas pretendem oferecer auxílio durante toda a documentação. Em combinação com este manual de instruções e de instalação são válidos outros documentos. Não nos responsabilizamos por danos resultantes do incumprimento deste manual.

Documentos a serem respeitados
Pelo utilizador da unidade:

- Manual de instruções
 - Certificado de garantia
- Pelo técnico especializado:
- Manual de instalação

3 Segurança

3.1 Comportamento em caso de emergência

Em caso de cheiro a gás, por favor proceda do seguinte modo:

- Não ligar ou desligar a luz.
- Não accionar qualquer outro interruptor eléctrico.
- Não utilizar o telefone na área de perigo.
- Não utilizar chamas abertas (p.ex. isqueiro, fósforos).
- Não fumar.
- Fechar a torneira do gás.
- Abrir as janelas e portas.
- Avisar os coabitantes.
- Abandonar a casa.

- Informar a empresa de abastecimento de gás ou o técnico especializado.

3.2 Indicações de segurança

As seguintes indicações de segurança e prescrições têm de ser respeitadas sem falta.

- Não utilize ou guarde substâncias explosivas ou de fácil inflamação (p.ex. gasolina, tintas, etc.) no mesmo local da instalação do aparelho.
- Os dispositivos de segurança nunca podem ser colocados fora de funcionamento e também não podem sofrer manipulações que poderão colocar em perigo o seu funcionamento adequado.

Por isso, é proibido fazer alterações:

- no aparelho,
- na área circundante do aparelho,
- nas condutas de alimentação para o gás, ar de alimentação, água e corrente,
- bem como nas condutas do gás de exaustão.

A proibição de fazer alterações também se aplica às características construtivas na área circundante do aparelho enquanto estas não influenciarem o funcionamento seguro do aparelho.

Exemplos para isso são:

– As aberturas para ar de alimentação e gás de exaustão têm de ser mantidas abertas. Tenha atenção que, p.ex. as coberturas sobre as aberturas sejam removidas após os trabalhos na fachada exterior.

Para alterações no aparelho ou na área circundante é necessário, em todos os casos, consultar o técnico especializado responsável por isso.

- Nunca tente alterar ou manipular por si próprio o esquentador a gás ou outras peças da unidade.
- Não danifique nem remova os selos

das peças. Apenas os técnicos especializados reconhecidos e o serviço a clientes é que estão autorizados a alterar peças seladas.

- Não utilize sprays, solventes, detergentes com cloro, tintas, colas, etc., nas proximidades do aparelho. Estas substâncias podem, em caso de condições favoráveis, provocar corrosão mesmo na conduta dos gases de exaustão.

4 Garantia de fábrica

Após a data de instalação do aparelho, dispõe do período legal de garantia, a defeitos de fabrico.

5 Utilização adequada

Os esquentadores a gás da Saunier Duval da série Opalia estão construídos de acordo com o estado tecnológico actual e as normas de segurança técnica em vigor.

Contudo, em caso de utilização não adequada ou incorrecta poderão ocorrer perigos para o corpo e a vida do utilizador ou de terceiros ou a danificação do aparelho e de outros bens materiais.

Os esquentadores a gás estão concebidos especialmente para o aquecimento de água através de gás. Uma outra utilização ou uma utilização para além da referida é considerada como não adequada. O fabricante / fornecedor não se responsabiliza pelos danos resultantes desse facto. O risco é suportado apenas pelo próprio utilizador.

O cumprimento do manual de instruções e de instalação, bem como de todos os outros documentos e das condições de inspecção e de manutenção também fazem parte da utilização adequada. Este aparelho não foi projectado para

ser utilizado por pessoas (incluindo as crianças) com restrições físicas, sensoriais ou mentais, bem como por pessoas com pouca experiência ou conhecimento. Para garantir a segurança dessas pessoas, elas deverão consultar e ser dirigidas por pessoas competentes que lhes expliquem a utilização deste aparelho.

- Certifique-se de que as crianças não brincam com este aparelho.

Este aparelho não está destinado a ser utilizado em veículos como mobile homes ou caravanas, e tal utilização está proibida. Este aparelho apenas pode ser utilizado em veículos estacionários (instalações ditas «fixas»).



Perigo! Risco de envenenamento, explosão e incêndio!

Os gases de escape resultantes de uma má instalação podem provocar envenenamentos, explosões ou incêndios!
Nunca instale o aparelho num veículo.

6 Conservação

- Limpe o revestimento do aparelho com um pano húmido e um pouco de sabão.
- Não utilize agentes de limpeza abrasivos que poderão danificar o revestimento ou os elementos de comando em plástico.

7 Reciclagem e eliminação

O seu esquentador a gás como todos os acessórios não pertencem ao lixo doméstico. Assegure-se de que o seu aparelho antigo e, eventualmente, os acessórios existentes sejam eliminados adequadamente.

A eliminação da embalagem de transporte é feita pela empresa técnica responsável pela instalação do aparelho.

- Por favor, cumpra as prescrições legais nacionais em vigor.

8 Utilização

8.1 Vista geral dos elementos de comando

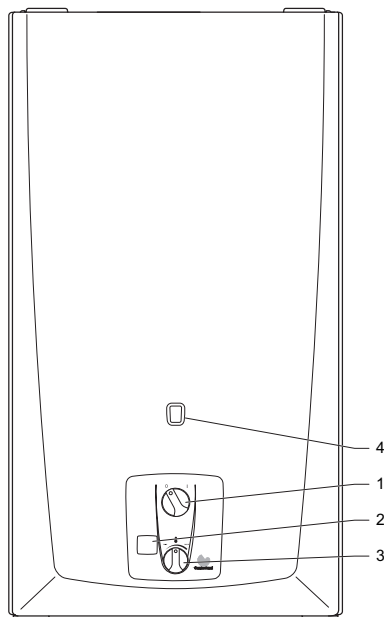

Legenda

- 1 Interruptor principal LIGADO/DESLIGADO
- 2 Elemento de indicação (temperatura pré-seleccionada / código de avaria)
- 3 Selector de temperatura
- 4 Visor

8.2 Colocação em funcionamento

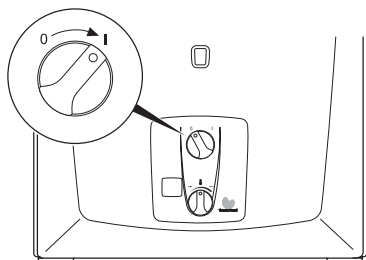

- Certifique-se de que o esquentador a gás está conectado à corrente eléctrica.
- Rode o interruptor principal (1) para LIGADO (I).

O esquentador a gás comuta para operacional. O elemento de indicação é verificado em relação ao funcionamento. Após aprox. 10 segundos, a indicação comuta para On. Simultaneamente, o ventilador começa a funcionar durante aprox. 15 segundos.

8.3 Regular a temperatura da água

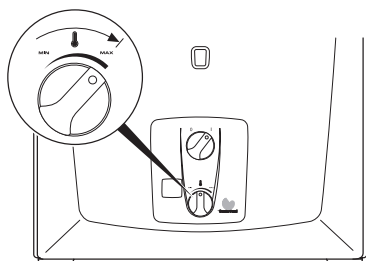

Com o seletor de temperatura (2) existe a possibilidade de regular a temperatura da água:

- Rodar o seletor de temperatura para a direita aumenta a temperatura.
- Rodar o seletor de temperatura para a esquerda diminui a temperatura.

Se rodar o seletor de temperatura, a temperatura regulada é exibida durante 10 segundos, depois, a indicação comuta para On. Quando é feita a ignição do queimador para preparar a água quente, a temperatura é novamente exibida. A temperatura da água também pode ser regulada enquanto a torneira da água quente está aberta.

8.4 Eliminação de falhas

Uma “falha” é indicada de modo óptico através da indicação F seguida de um número, p.ex. F1. A indicação do mostrador pisca.

Como utilizador só está autorizado a tentar eliminar as seguintes falhas. Se a indicação exibir uma outra mensagem de falha para além das descritas em seguida, terá de contactar a seu técnico especializado.

Mensagem de falha	Causa	Eliminação
Sem indicação	Interrupção (temporária) da corrente eléctrica	Verifique se o respectivo disjuntor está ligado ou se o fusível está em ordem. O aparelho liga-se automaticamente quando a tensão de rede é novamente estabelecida.
Não se vêem chamas no visor	O queimador não se liga. Interrupção da alimentação do gás ou da corrente eléctrica.	Verifique se a torneira do gás existente no aparelho está aberta. Verifique se a indicação On é exibida no elemento de indicação. Se ambas as condições estiverem cumpridas, desligue o aparelho rodando o interruptor principal para DESLIGADO (0) e, depois, volte a rodar para LIGADO (I). Se a falha estiver eliminada, o aparelho começa a funcionar automaticamente. Se a falha não for eliminada, por favor, informe a sua empresa técnica responsável.
F1	Ar na alimentação do gás ou interrupção da alimentação do gás.	Verifique se a torneira do gás existente no aparelho está aberta. Desligue o aparelho ro-dando o interruptor principal para DESLIGADO (0) e, depois, volte a rodar para LIGADO (I). Se a falha estiver eliminada, o aparelho começa a funcionar automaticamente. Se a falha persistir, por favor, informe a sua empresa técnica responsável.
F2	Obstrução total ou parcial da ventosa.	Colocar o aparelho fora de serviço, girando o interruptor (O). Verificar se a ventosa está correctamente conectada e se o ar circula por ela sem qualquer problema. Limpe-a se for necessário. Volte a colocar o aparelho em funcionamento (I). Se a avaria persiste contacte o SAT Oficial Saunier Duval.
F4	Interrupção da alimentação do gás.	Verifique se a torneira do gás existente no aparelho está aberta. Desligue o aparelho ro-dando o interruptor principal para DESLIGADO (0) e, depois, volte a rodar para LIGADO (I). Se a falha estiver eliminada, o aparelho começa a funcionar automaticamente. Se a falha persistir, por favor, informe a sua empresa técnica responsável.
F5	Elevada formação de calcário dos tubos ou falha de funcionamento interna do aparelho.	Informe a sua empresa técnica responsável.

9 Colocação fora de funcionamento

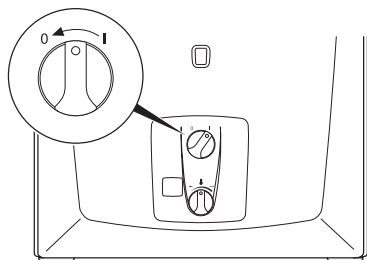

No caso de perigo de congelação é necessário esvaziar o seu esquentador a gás. Isto é, p.ex. no caso de perigo das suas condutas de água congelarem. Para isso, proceda do seguinte modo, ver Fig. Colocação fora de funcionamento:

- Rode o interruptor principal (1) para DESLIGADO (0).
- Feche as válvulas de corte na conexão do gás (4) e na conexão da água fria (3) do aparelho rodando para a direita até ao encosto.
- Desenrosque a alimentação de água fria na conexão do aparelho para água fria.
- Abra todas as torneiras conectadas ao esquentador a gás para que o aparelho e os canos fiquem totalmente vazios.
- Deixe as torneiras abertas e a alimentação da água fria desconectada até voltar a encher o aparelho depois do perigo de congelação passar.

10 Protecção anticongelante

No caso de perigo de congelação é necessário esvaziar o seu esquentador a gás. Isto é, p.ex. no caso de perigo das suas condutas de água congelarem.

- Rode o interruptor principal para DESLIGADO (0).

- Feche as válvulas de corte na conexão do gás e na conexão da água fria do aparelho rodando para a direita até ao encosto.
- Desenrosque a alimentação de água fria na conexão do aparelho para água fria.
- Abra todas as torneiras conectadas ao esquentador a gás para que o aparelho e os canos fiquem totalmente vazios.
- Deixe as torneiras abertas e a alimentação da água fria desconectada até voltar a encher o aparelho depois do perigo de congelação passar.

O esquentador a gás só deve ser colocado em funcionamento quando, após a abertura da válvula de fecho na conexão de água fria do aparelho, correr água nas torneiras de água quente abertas. Assim garante-se que o esquentador a gás está adequadamente cheio de água.

11 Serviço de manutenção a clientes

A condição para uma operacionalidade permanente e segura durante o funcionamento, fiabilidade e elevado tempo de vida é uma inspecção / manutenção anual do aparelho realizada pelo técnico especializado.

- Perigo de danificação devido a manuseio inadequado!
Nunca tente realizar por si próprio trabalhos de manutenção ou reparações no seu esquentador a gás. Para isso, contrate uma empresa técnica responsável.
- A falta de manutenção pode colocar a segurança do aparelho em perigo e causar danos materiais e pessoais.



SAUNIER DUVAL ADRATERMICA, LDA

Rua das Lages, 515
Zona Industrial S. Caetano
4410-272 Canelas VNG
Portugal

SAUNIER DUVAL DICOSA, S.A.U.

Polígono Industrial Ugaldeguren III,
Parcela 22
48170 Zamudio (Vizcaya)

www.saunierduval.es

Atención al Cliente: 902 45 55 65
Servicio Técnico Oficial: 902 12 22 02



Saunier Duval