



**Saunier Duval**  
Siempre a tu lado

## Instrucciones de funcionamiento

Isomax Condens

Isomax Condens 35 -B (H-ES)

Isomax Condens 35 -B (P-ES)

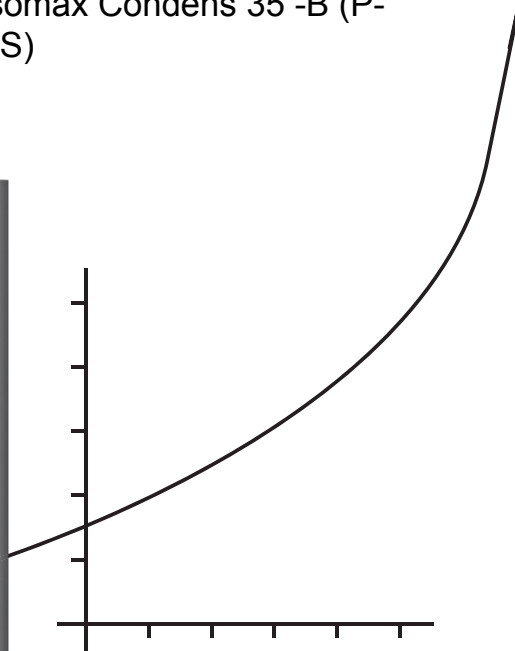

ES

# Contenido

<b>Contenido</b>	<b>6</b>	<b>Cuidado y mantenimiento.....</b>	<b>12</b>
<b>1 Seguridad .....</b>	<b>3</b>		
1.1 Advertencias relativas a la operación .....	3	6.1 Mantenimiento .....	12
1.2 Utilización adecuada.....	3	6.2 Cuidado del producto.....	13
1.3 Información general de seguridad .....	4	6.3 Comprobación del sifón para condensados y del sifón para goteo de la válvula de seguridad .....	13
<b>2 Observaciones sobre la documentación .....</b>	<b>8</b>	<b>7 Puesta fuera de servicio .....</b>	<b>13</b>
2.1 Consulta de la documentación adicional.....	8	7.1 Puesta fuera de funcionamiento temporal del producto .....	13
2.2 Conservación de la documentación .....	8	7.2 Puesta fuera de funcionamiento definitiva del aparato.....	13
2.3 Validez de las instrucciones .....	8	<b>8 Reciclaje y eliminación .....</b>	<b>13</b>
<b>3 Descripción del aparato .....</b>	<b>8</b>	<b>9 Garantía y servicio de atención al cliente.....</b>	<b>13</b>
3.1 Homologación CE.....	8	9.1 Garantía.....	13
3.2 Estructura del producto.....	8	9.2 Servicio de Asistencia Técnica ....	15
3.3 Vista general del panel de mandos .....	8	<b>Anexo .....</b>	<b>16</b>
3.4 Descripción de la pantalla.....	9	<b>A Reparación de averías.....</b>	<b>16</b>
3.5 Descripción de las funciones de las teclas .....	9		
<b>4 Funcionamiento .....</b>	<b>9</b>		
4.1 Puesta en marcha del producto.....	9		
4.2 Control de la presión en la instalación de calefacción.....	9		
4.3 Recarga de la instalación de calefacción .....	10		
4.4 Selección del modo de servicio.....	10		
4.5 Ajuste de la temperatura del agua caliente sanitaria.....	10		
4.6 Ajustar la temperatura de ida de la calefacción .....	11		
4.7 Protección antihielo .....	11		
<b>5 Solución de averías .....</b>	<b>12</b>		
5.1 Detección y solución de averías .....	12		
5.2 Indicador del código de error .....	12		

## 1 Seguridad

### 1.1 Advertencias relativas a la operación

#### Clasificación de las advertencias relativas a la manipulación

Las advertencias relativas a la manipulación se clasifican con signos de advertencia e indicaciones de aviso de acuerdo con la gravedad de los posibles peligros:

#### Signos de advertencia e indicaciones de aviso



##### **Peligro**

Peligro de muerte inminente o peligro de lesiones graves



##### **Peligro**

Peligro de muerte por electrocución



##### **Advertencia**

peligro de lesiones leves



##### **Atención**

riesgo de daños materiales o daños al medio ambiente

### 1.2 Utilización adecuada

Su uso incorrecto o utilización inadecuada puede dar lugar a situaciones de peligro mortal o de lesiones para el usuario o para terceros, así como pro-

vocar daños en el producto u otros bienes materiales.

Este producto está concebido como generador de calor para instalaciones de calefacción cerradas y para la producción de agua caliente sanitaria.

La utilización adecuada implica:

- Tenga en cuenta las instrucciones de funcionamiento adjuntas del producto y de todos los demás componentes de la instalación.
- Cumplir todas las condiciones de inspección y mantenimiento recogidas en las instrucciones.

Este producto puede ser utilizado por niños a partir de 8 años, así como por personas con capacidades físicas, sensoriales o mentales disminuidas o con falta de experiencia y conocimientos, si son vigilados o han sido instruidos respecto al uso seguro del aparato y comprenden los peligros derivados del mismo. No deje que los niños jueguen con el producto. No permita que los niños efectúen la limpieza y el mantenimiento sin vigilancia.

Una utilización que no se corresponda con o que vaya más allá de lo descrito en las presentes instrucciones se con-

# 1 Seguridad

sidera inadecuada. También es inadecuado cualquier uso de carácter directamente comercial o industrial.

## ¡Atención!

Se prohíbe todo uso abusivo del producto.

### 1.3 Información general de seguridad

#### 1.3.1 Instalación únicamente por técnico especialista

Los trabajos de instalación, inspección, mantenimiento y reparación del aparato, así como los ajustes de gas, deben ser llevados a cabo exclusivamente por un instalador especializado.

#### 1.3.2 Peligro por un uso incorrecto

El uso incorrecto puede poner en peligro tanto a usted como a otras personas y ocasionar daños materiales.

- ▶ Lea atentamente las presentes instrucciones y toda la documentación adicional, especialmente el capítulo "Seguridad" y las notas de advertencia.
- ▶ Realice solo aquellas operaciones a las que se refieren las presentes instrucciones de funcionamiento.

#### 1.3.3 Peligro de muerte por salida de gas

Si huele a gas en el interior de un edificio:

- ▶ Evite los espacios en los que huelen a gas.
- ▶ A ser posible, abra de todo las puertas y ventanas y procure que se produzca una corriente.
- ▶ Evite llamas abiertas (p. ej. mecheros o cerillas).
- ▶ No fume.
- ▶ No accione interruptores eléctricos, enchufes de toma de corriente, timbres, teléfonos ni interfonos.
- ▶ Cierre el dispositivo de bloqueo del contador de gas o el dispositivo de bloqueo principal.
- ▶ A ser posible, cierre la llave de paso del gas del aparato.
- ▶ Avise a otros vecinos sin usar el timbre.
- ▶ Abandone inmediatamente el edificio y evite que terceras personas entren en él.
- ▶ En cuanto haya salido del edificio, avise a la policía y los bomberos.
- ▶ Avise al servicio de guardia de la empresa suministradora de gas desde un teléfono situado fuera del edificio.

### **1.3.4 Peligro de muerte por obstrucción o falta de estanqueidad en la tubería de evacuación de gases de combustión**

Si huele a humo en el interior de un edificio:

- ▶ Abra del todo las puertas y ventanas accesibles y procure que se produzca una corriente.
- ▶ Apague el aparato.
- ▶ Avise a un profesional autorizado.

### **1.3.5 Peligro de muerte por materiales explosivos o inflamables**

- ▶ No utilice ni almacene sustancias explosivas o fácilmente inflamables (p. ej., gasolina, papel, pintura) en el lugar de instalación del aparato.

### **1.3.6 Peligro de muerte por falta de dispositivos de seguridad**

La falta de algún dispositivo de seguridad (p. ej., válvula de seguridad, vaso de expansión) puede causar quemaduras graves y otras lesiones, p. ej., si se produce una explosión.

- ▶ Solicite a un instalador especializado que le explique el funcionamiento y la ubicación

de los dispositivos de seguridad.

### **1.3.7 Peligro de muerte por modificaciones en el aparato o en el entorno del mismo**

- ▶ No retire, puentee ni bloquee ningún dispositivo de seguridad.
- ▶ No manipule los dispositivos de seguridad.
- ▶ No rompa ni retire ningún precinto de las piezas.
- ▶ No efectúe modificación alguna:
  - en el producto
  - en los conductos de entrada de gas, aire de admisión, agua y corriente eléctrica
  - en el conjunto de la instalación de gases de escape
  - en el conjunto del sistema de desagüe de condensados
  - en la válvula de seguridad
  - en las tuberías de desagüe
  - en elementos estructurales que puedan afectar a la seguridad del aparato

# 1 Seguridad

## 1.3.8 Riesgo de intoxicación por suministro de aire de combustión insuficiente

**Condiciones:** Funcionamiento atmosférico

- ▶ Asegure un suministro de aire de combustión suficiente.

## 1.3.9 Peligro de lesiones y riesgo de daños materiales por la realización incorrecta de los trabajos de mantenimiento y reparación o por su omisión

- ▶ Nunca intente realizar usted mismo trabajos de mantenimiento o de reparación en el aparato.
- ▶ Encargue a un instalador especializado que repare las averías y los daños de inmediato.
- ▶ Respetar los intervalos de mantenimiento especificados.

## 1.3.10 Riesgos y daños por corrosión debido al aire de la habitación y de combustión inadecuados

Los aerosoles, disolventes, productos de limpieza con cloro, pinturas, adhesivos, sustancias con amoníaco, polvo, etc., pueden

provocar corrosión en el producto y en el conducto de aire/evacuación de gases de combustión.

- ▶ Asegúrese de que el suministro de aire de combustión siempre esté libre de flúor, cloro, azufre, polvo, etc.
- ▶ Asegúrese de que no se almacenen productos químicos en el lugar de instalación.

## 1.3.11 Revestimiento tipo armario

La opción de revestir el producto con un armario está sometida a la normativa de instalación correspondiente.

- ▶ No recubra el producto por su cuenta.
- ▶ Si desea utilizar un recubrimiento tipo cabina de ajuste para el producto, póngase en contacto con una empresa instaladora.

## 1.3.12 Riesgo de daños materiales causados por heladas

- ▶ En caso de helada, asegúrese de que la instalación de calefacción sigue funcionando en todo momento y que todas las estancias se calientan lo suficiente.
- ▶ Cuando no pueda asegurar el funcionamiento, encargue

## Seguridad 1



a un profesional autorizado que purgue la instalación de calefacción.



## 2 Observaciones sobre la documentación

### 2 Observaciones sobre la documentación

#### 2.1 Consulta de la documentación adicional

- ▶ Es imprescindible tener en cuenta todas las instrucciones de funcionamiento suministradas junto con los componentes de la instalación.

#### 2.2 Conservación de la documentación

- ▶ Conservar estas instrucciones y toda la demás documentación de validez paralela para su uso posterior.

#### 2.3 Validez de las instrucciones

Las presentes instrucciones son válidas exclusivamente para:

#### Modelos y referencias del artículo

	España	
	G20	G31
Isomax Condens 35 -B (H-ES)	0010021820	
Isomax Condens 35 -B (P-ES)		0010021821

## 3 Descripción del aparato

### 3.1 Homologación CE



Con la homologación CE se certifica que los aparatos cumplen los requisitos básicos de las directivas aplicables conforme figura en la placa de características.

Puede solicitar la declaración de conformidad al fabricante.

### 3.2 Estructura del producto

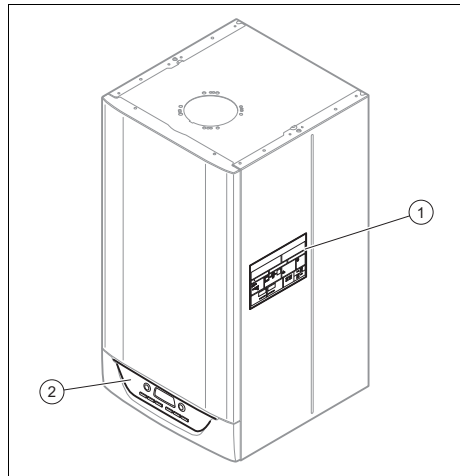

- |   |   |   |                 |
|---|---|---|-----------------|
| 1 | Instrucciones de funcionamiento magnéticas breves con denominación del modelo y número de serie | 2 | Panel de mandos |
|---|---|---|-----------------|

### 3.3 Vista general del panel de mandos

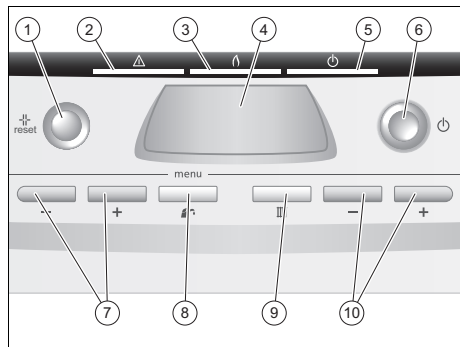

- |   |  |   |  |
|---|--|---|--|
| 1 | Tecla de eliminación de averías                | 4 | Pantalla   |
| 2 | Luz de avería con LED rojo                     | 5 | Luz LED de color verde para indicar que el producto está en funcionamiento |
| 3 | Luz LED de color naranja para el modo quemador | 6 | Tecla ON/OFF   |



- |  |   |
|--|---|
| <p>7 Teclas de ajuste para la temperatura del agua caliente sanitaria  () y  (+) (</p> <p>8 Modo de agua caliente sanitaria </p> | <p>9 Modo calefacción </p> <p>10 Teclas para la temperatura de ida de la calefacción  () y  (+) (</p> |
|--|---|

### 3.4 Descripción de la pantalla

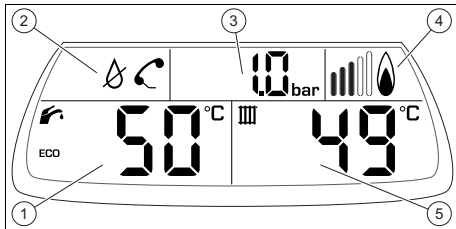

- |   |  |
|---|--|
| <p>1 Temperatura del agua caliente</p> <p>2 Símbolos de averías</p> <p>3 Presión de la instalación/mensaje de error</p> | <p>4 Indicación de modo quemador</p> <p>5 Temperatura de ida de la calefacción</p> |
|---|--|

### 3.5 Descripción de las funciones de las teclas

Tecla	Significado
	- Selección del modo de agua caliente sanitaria
	- Selección del modo calefacción
	- Ajuste de la temperatura de agua caliente Ajustar la temperatura de ida de la calefacción
	- Restablecimiento del producto
on/off	- Conexión/desconexión del producto

Los valores que se pueden ajustar se muestran siempre parpadeando.

## 4 Funcionamiento

### 4.1 Puesta en marcha del producto

#### 4.1.1 Apertura de los dispositivos de bloqueo

**Condiciones:** El instalador especializado que ha instalado el producto le indicará la posición y el manejo de los dispositivos de bloqueo.

- Compruebe que las llaves están abiertas.

#### 4.1.2 Puesta en marcha del aparato

- Ponga el producto en funcionamiento solo cuando el revestimiento esté completamente cerrado.

#### 4.1.3 Encendido del aparato

- Pulse la tecla de encendido/apagado.
  - ◁ Si el producto está conectado a la corriente eléctrica, la pantalla se encenderá. Transcurridos unos pocos segundos, el aparato está operativo.

### 4.2 Control de la presión en la instalación de calefacción



#### Indicación

Durante la comprobación de la presión no debe existir ninguna demanda de calor ni demanda de agua caliente sanitaria.

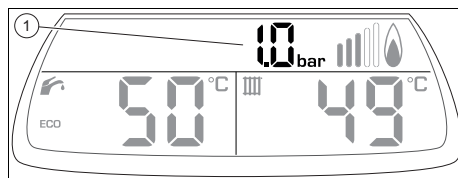

- 1 Presión de llenado actual
- Compruebe una vez al mes la presión de llenado del producto.

## 4 Funcionamiento

- Presión de llenado recomendada: 1 ... 1,5 bar (100.000 ... 150.000 Pa)
- ◁ Si la presión de llenado es correcta, no existirá ninguna necesidad de actuación.
- ▽ Si la presión de llenado es demasiado baja, debe añadir agua en la instalación de calefacción.

### 4.3 Recarga de la instalación de calefacción



#### Atención

**El producto puede dañarse si el agua de calefacción contiene mucha cal, sustancias corrosivas o productos químicos.**

Un agua corriente que no sea adecuada puede dañar las juntas y membranas, obstruir los componentes por donde circula el agua en el producto y en la instalación de calefacción, y provocar ruidos.

- ▶ Llene siempre la instalación de calefacción con agua adecuada para calefacción.
- ▶ En caso de duda, consulte al servicio de asistencia técnica oficial.



#### Indicación

El profesional autorizado es responsable del primer llenado, de posibles llenados posteriores, así como de la calidad del agua.

El usuario es el único responsable de rellenar agua en la instalación de calefacción.

1. Abra todas las válvulas de los radiadores (válvulas termostáticas) de la instalación de calefacción.
2. Vaya añadiendo agua hasta que se haya alcanzado la presión de llenado necesaria.
  - Presión de llenado recomendada: 1 ... 1,5 bar (100.000 ... 150.000 Pa)
3. Compruebe la presión de llenado en la pantalla.



### 4.4 Selección del modo de servicio





#### Indicación

Después de cada encendido, el producto funciona con el modo "Calefacción + Agua caliente sanitaria".

Con el modo de funcionamiento activado, la tecla se ilumina.

1. Pulse la tecla , para activar o desactivar el modo de funcionamiento de agua caliente sanitaria.
2. Pulse la tecla  para activar o desactivar el modo de calefacción.

Símbolo	Modo de funcionamiento
	Calefacción + agua caliente
	Solo calefacción
	Solo agua caliente sanitaria y protección contra heladas
–	Ausencia/protección contra heladas

### 4.5 Ajuste de la temperatura del agua caliente sanitaria





#### Advertencia

**¡Peligro de escaldaduras por el agua caliente!**

Para la protección contra la legionela, el agua caliente sanitaria puede calentarse a intervalos programados a una temperatura superior de 60 °C.

- ▶ El profesional autorizado le informará de las medidas para la protección contra la legionela efectuadas en su instalación.

**Condiciones:** La temperatura está controlada por la caldera





- ▶ Pulse la tecla  o  para ajustar la temperatura del agua caliente sanitaria.

**Condiciones:** La temperatura está controlada por el termostato de ambiente

- ▶ Ajuste la temperatura del agua caliente sanitaria en el termostato de ambiente.



### Indicación

Si pulsa una de las teclas ,  o , la pantalla mostrará .

### 4.5.1 Activación y desactivación del modo ECO

- ▶ Ajuste la temperatura del agua caliente.

**Condiciones:** Temperatura del agua caliente:  
< 50 °C



- En la pantalla se muestra el modo .

**Condiciones:** Temperatura del agua caliente:  
≥ 50 °C

- En la pantalla no se muestra el modo .

### 4.6 Ajustar la temperatura de ida de la calefacción

**Validez:** Sin sonda de temperatura exterior, Sin termostato de ambiente

- ▶ Ajuste la temperatura de ida de la calefacción con  (III) o  (III).





### Indicación

Puede que el instalador especializado haya ajustado la temperatura mínima y máxima posible.

**Validez:** Termostato ambiental

- ▶ Ajuste la temperatura de ida de la calefacción con  (III) en el valor máximo.
- ▶ Ajuste la temperatura del agua caliente sanitaria deseada en el termostato de ambiente.
  - ◁ La temperatura de ida de la calefacción real se ajusta automáticamente mediante el termostato de ambiente.

**Validez:** Sonda de temperatura exterior

- ▶ No se puede ajustar la temperatura de ida de la calefacción, incluso si pulsa una de las teclas  (III) o  (III).
  - ◁ La pantalla muestra la temperatura de ida de la calefacción calculada por la caldera.
  - ◁ La temperatura de ida de la calefacción real se ajusta automáticamente mediante la caldera.

### 4.7 Protección antihielo

#### 4.7.1 Función de protección contra heladas del producto

La función de protección contra heladas provoca la activación de la caldera y de la bomba cuando se alcanza la temperatura de protección en el circuito de calefacción.

- Temperatura de protección: 12 °C

La bomba se detiene cuando se alcanza la temperatura mínima del agua en el circuito de calefacción.

- Temperatura del agua mínima: 15 °C

Cuando se alcanza la temperatura de encendido del quemador en el circuito de calefacción, el quemador se enciende hasta que se alcanza la temperatura de desconexión.

- Temperatura de encendido del quemador: 7 °C

## 5 Solución de averías

- Temperatura de desconexión del quemador: 35 °C

El circuito de agua caliente sanitaria (agua fría y caliente) no está protegido por la caldera.

La protección contra heladas de la instalación solo puede estar garantizada por la caldera.

Se requiere un regulador para controlar la temperatura de la instalación.

### 4.7.2 Protección contra heladas de la instalación



#### Indicación

Asegúrese de que el suministro de gas y de corriente del producto funcionan correctamente.

**Condiciones:** Ausencia durante varios días, Sin regulador

- ▶ Seleccione el modo Ausencia/protección contra heladas (→ Página 10).
  - ◀ En el circuito de calefacción solo se muestra la presión del agua.

**Condiciones:** Ausencia durante varios días, Con regulador

- ▶ Programe su ausencia en el regulador para que los dispositivos de protección contra heladas estén activos.

**Condiciones:** Ausencia más prolongada

- ▶ Póngase en contacto con un instalador especializado para que vacíe la instalación o proteja el circuito de calefacción añadiendo un aditivo de protección contra heladas especial para instalaciones de calefacción.

## 5 Solución de averías

### 5.1 Detección y solución de averías

- ▶ Si surgen problemas durante el funcionamiento del aparato, la tabla incluida en el anexo le puede ayudar a comprobar algunos puntos por sí mismo. Reparación de averías (→ Página 16)
- ▶ Si una vez realizada la comprobación con ayuda de la tabla, el producto sigue sin funcionar correctamente, póngase en contacto con el Servicio de Atención al Cliente para resolver el problema.

### 5.2 Indicador del código de error

Los códigos de error tienen prioridad sobre cualquier otro tipo de indicación. Si se producen distintos errores simultáneamente, estos se mostrarán alternativamente cada dos segundos.

- ▶ Si se muestra su producto , póngase en contacto con el Servicio de Atención al Cliente.

## 6 Cuidado y mantenimiento

### 6.1 Mantenimiento

Para garantizar la operatividad y seguridad de funcionamiento constantes, la fiabilidad y una vida útil prolongada del producto, es imprescindible encargar a un profesional autorizado una revisión anual y un mantenimiento bianual del producto. En función del resultado de la revisión puede requerirse un mantenimiento antes de la fecha programada.

## Puesta fuera de servicio 7

### 6.2 Cuidado del producto



#### Atención

**¡Riesgo de daños materiales por el uso de productos de limpieza inadecuados!**

- ▶ No utilizar aerosoles, productos abrasivos, abrillantadores ni productos de limpieza que contengan disolvente o cloro.

- ▶ Limpie el revestimiento con un paño húmedo y un poco de jabón que no contenga disolventes.

### 6.3 Comprobación del sifón para condensados y del sifón para goteo de la válvula de seguridad

- ▶ Compruebe regularmente si el conducto de desagüe de los condensados y el embudo de desagüe presentan algún tipo de fallo, particularmente obstrucciones.

No debe ver ni apreciar con el tacto ningún elemento que obstruya el flujo en el conducto de desagüe de los condensados ni en el embudo de desagüe.

- ▶ Si detecta fallos, póngase en contacto con el Servicio de Atención al Cliente.

## 7 Puesta fuera de servicio

### 7.1 Puesta fuera de funcionamiento temporal del producto

- ▶ Deje el producto fuera de funcionamiento solo si no prevé que vayan a producirse heladas.
- ▶ Pulse la tecla de encendido/apagado.
  - ◁ La pantalla se apaga.
- ▶ En caso de puesta fuera de servicio prolongada (p. ej., con motivo de las vacaciones), cierre además la llave

de paso del gas y la llave de cierre de agua fría.

### 7.2 Puesta fuera de funcionamiento definitiva del aparato

- ▶ Encargue la puesta fuera de servicio del producto al Servicio de Atención al Cliente.

## 8 Reciclaje y eliminación

- ▶ Encargue la eliminación del embalaje al profesional autorizado que ha llevado a cabo la instalación del producto.



Si el producto está identificado con este símbolo:

- ▶ En ese caso, no deseche el producto junto con los residuos domésticos.
- ▶ En lugar de ello, hágalo llegar a un punto de recogida de residuos de aparatos eléctricos o electrónicos usados.



Si el producto tiene pilas marcadas con este símbolo, significa que estas pueden contener sustancias nocivas para la salud y el medio ambiente.

- ▶ En tal caso, deberá desechar las pilas en un punto de recogida de pilas.

## 9 Garantía y servicio de atención al cliente

### 9.1 Garantía

Usted puede solicitar la activación de su Garantía y la puesta en marcha gratuita de su caldera a su Servicio Técnico Oficial Saunier Duval o enviarnos la solicitud adjunta. Si lo prefiere, también puede llamarnos al 902 12 22 02, o entrar en [www.serviciotecnicooficial.saunierduval.es](http://www.serviciotecnicooficial.saunierduval.es)

De acuerdo con lo establecido en el Real Decreto Legislativo 1/2007, de 16 de no-

## 9 Garantía y servicio de atención al cliente

viembre, el vendedor responde de las faltas de conformidad que se manifiesten dentro de los seis meses siguientes a la entrega del equipo, salvo que acredite que no existían cuando el bien se entregó. Si la falta de conformidad se manifiesta transcurridos seis meses desde la entrega, el usuario deberá probar que la falta de conformidad ya existía cuando el equipo se entregó, es decir, que se trata de una no conformidad de origen.

Saunier Duval ofrece al usuario final la garantía contemplada en el Real Decreto Legislativo 1/2007.

Adicionalmente, Saunier Duval amplía la garantía legal ofreciendo una garantía total sobre las piezas de sus máquinas durante los dos primeros años, a contar desde la fecha de la entrega del bien. Esta garantía comercial, adicional a la legal, se aplica con independencia de que la falta de conformidad existiera o no en el momento de la venta del bien y cubre el valor de las piezas de repuesto sustituidas.

### Condiciones de garantía

La garantía ofrecida por Saunier Duval se aplicará bajo las siguientes condiciones:

- El aparato garantizado deberá corresponder a los que el fabricante destina expresamente para la venta e instalación en España siguiendo todas las normativas aplicables vigentes.
- El aparato haya sido instalado por un técnico cualificado de conformidad con la normativa vigente de instalación.
- El aparato se utilice para uso doméstico (no industrial), de conformidad con las instrucciones de funcionamiento y mantenimiento del fabricante.
- El aparato no haya sido manipulado durante el periodo de garantía por personal ajeno a la red de Servicios Técnicos Oficiales.
- Los repuestos que sean necesarios sustituir serán los determinados por nuestro Servicio Técnico Oficial y en to-

dos los casos serán originales Saunier Duval.

- La reparación o la sustitución de piezas originales durante el periodo de garantía no conlleva la ampliación de dicho periodo de garantía.
- Para la plena eficacia de la garantía, será imprescindible que el Servicio Técnico Oficial haya anotado la fecha de puesta en marcha.
- El consumidor deberá informar a Saunier Duval de la falta de conformidad del bien en un plazo inferior a DOS MESES desde que tuvo conocimiento.
- Salvo prueba en contrario se entenderá que los bienes son conformes y aptos para la finalidad que se adquieren.

La garantía queda sin efecto en los siguientes supuestos:

- Inadecuado uso del bien o incumplimiento de las indicaciones contenidas en el Libro de Instrucciones y demás documentación facilitada al efecto con el equipo, respecto a su instalación y mantenimiento.
- La no observancia de las instrucciones de protección contra heladas.
- Las averías producidas por causas de fuerza mayor, tales como, entre otros, fenómenos atmosféricos, geológicos, utilización abusiva y supuestos análogos.
- Sobrecarga de cualquier índole: agua, electricidad, gas y supuestos análogos.
- Cualquier avería, defecto o daño generado en el equipo, cuando tenga por origen la entrada en el mismo de componentes, sustancias, piedras, suciedad o cualquier otro elemento, introducidos en la caldera, por medio de las redes de suministro que acceden a la misma: agua, gas o supuestos análogos.

Todos nuestros Servicios Técnicos Oficiales disponen de la correspondiente acreditación por parte de Saunier Duval. Exíjala en su propio beneficio.

# Garantía y servicio de atención al cliente 9

## 9.2 Servicio de Asistencia Técnica

Saunier Duval dispone de una amplia y completa red de Servicios Técnicos Oficiales distribuidos por toda la geografía española que aseguran la atención de todos los productos Saunier Duval siempre que lo necesite.

Además, si lo desea, puede solicitar información sobre nuestro Servicio de Mantenimiento Extensión de Garantía. Solo tiene que contactar con su Servicio Técnico Oficial Saunier Duval, llamarnos al teléfono 902 12 22 02 o entrar en [www.serviciotecnicooficial.saunierduval.es](http://www.serviciotecnicooficial.saunierduval.es)

Con nuestro Servicio de Mantenimiento Extensión de Garantía:

- Su equipo será atendido por el único Servicio Técnico Oficial Saunier Duval que le asegura el mejor mantenimiento de su caldera, el cumplimiento de la normativa vigente\* y el mínimo consumo energético de su equipo Saunier Duval.
- No tiene que preocuparse por nada. Nosotros nos encargamos de contactar con usted para realizar la revisión anual de su caldera.
- Usted tiene incluidas todas las piezas originales sin coste adicional siempre que lo necesite, hasta que su caldera cumpla 15 años.
- Todos los desplazamientos y mano de obra están incluidos en su contrato, sin límite de tiempo, tantas veces como sea necesario.
- Nuestro mantenimiento alarga la vida de su caldera y la mantiene en perfecto estado. Nosotros cuidamos de su caldera durante toda su vida útil.
- Somos fabricantes y mantenemos únicamente calderas Saunier Duval. Nadie mejor que nosotros para cuidar su caldera.

\*Real Decreto 1027/2007, de 20 de julio. RITE (Reglamento de Instalaciones Térmicas en los Edificios).





# Anexo

## Anexo

### A Reparación de averías

Avería	Causa	Solución
Sin agua caliente ni calefacción; el aparato no funciona	La llave de paso del gas del edificio está cerrada	Abra de la llave de paso del gas del edificio
	El suministro eléctrico del edificio está desconectado	Conectar el suministro eléctrico del edificio
	El botón de encendido/apagado del aparato no está pulsado	Pulse del botón de encendido/apagado del producto
	Se ha ajustado una temperatura de ida de la calefacción demasiado baja, el modo calefacción o el modo de agua caliente sanitaria están desactivados o la temperatura de agua caliente sanitaria ajustada es demasiado baja.	Seleccionar el modo de funcionamiento deseado Ajuste la temperatura de ida de la calefacción o la temperatura de agua caliente sanitaria a la temperatura deseada
	La presión de llenado de la instalación de calefacción es insuficiente	Añadir agua a la instalación de calefacción
	Hay aire en la instalación de calefacción	Purgar los radiadores Si se repite el problema: ponerse en contacto con el SAT oficial
	Fallo en el encendido	Pulsar el botón reset Si se repite el problema: ponerse en contacto con el SAT oficial
El modo ACS funciona sin problemas; la calefacción no funciona	No hay demanda de calor por parte del regulador	Comprobar la programación de tiempo del regulador y, en caso necesario, corregirla Comprobar la temperatura ambiente y, en caso necesario, corregir la temperatura ambiente de consigna (véanse las instrucciones de uso del regulador)
	Se ha ajustado una temperatura de ida de la calefacción demasiado baja o el modo calefacción está desactivado	Activar el modo calefacción Ajustar la temperatura de ida de la calefacción a la temperatura deseada
	Hay aire en la instalación de calefacción	Purgar los radiadores Si se repite el problema: ponerse en contacto con el SAT oficial
No hay agua caliente, el modo de calefacción funciona sin problemas	Se ha ajustado una temperatura de agua caliente sanitaria demasiado baja o el modo de agua caliente sanitaria está desactivado	Activar el modo de agua caliente sanitaria Ajuste la temperatura del agua caliente sanitaria a la temperatura deseada
Restos de agua bajo el producto	Conducto de desagüe del condensado bloqueado	Comprobar el conducto de desagüe del condensado y limpiarlo si fuera necesario



Avería	Causa	Solución
Restos de agua bajo el producto	Fuga en la instalación o el aparato	Cerrar el suministro de agua fría hacia el aparato, avisar al SAT oficial
La pantalla muestra  rE SEt	Avería	Pulse la tecla de eliminación de averías (Reiniciar)  rE SEt y esperar cinco segundos. Si la avería persiste, informar al SAT oficial.
La pantalla muestra  y el indicador de presión parpadea < 0,5 bar (< 50.000 Pa)	Falta de agua en la instalación	Añadir agua tratada Si se repite el problema: ponerse en contacto con el SAT oficial
El indicador de presión parpadea $\geq 2,5$ bar ( $\geq 250.000$ Pa)	Presión de la instalación demasiado alta	Purgar un radiador Si se repite el problema: ponerse en contacto con el SAT oficial
La pantalla muestra  CF0xx y el indicador de presión parpadea	Mensaje de error	Avisar al SAT oficial





**Editor/Fabricante****Saunier Duval ECCI**

17, rue de la Petite Baratte – BP 41535 - 44315 Nantes Cedex 03

Téléphone 033 24068-1010 – Télécopie 033 24068-1053



0020244960\_00

0020244960\_00 – 07.02.2017

**Distribuidor****Saunier Duval Dicoso, S.A.U.**

Pol. Industrial Apartado 37 – Pol. Ugaldeguren III P.22

48170 Zamudio

Teléfono 94 4896200 – Fax 94 4896272

Atención al Cliente 902 455565 – Servicio Técnico

Oficial 902 122202

[www.saunierduval.es](http://www.saunierduval.es)

© Derechos de autor reservados respecto a estas instrucciones, tanto completas como en parte. Solo se permite su reproducción o difusión previa autorización escrita del fabricante.

Reservado el derecho a introducir modificaciones técnicas.



**Saunier Duval**  
Siempre a tu lado